

220V-240V ~ 50Hz, max. 75W

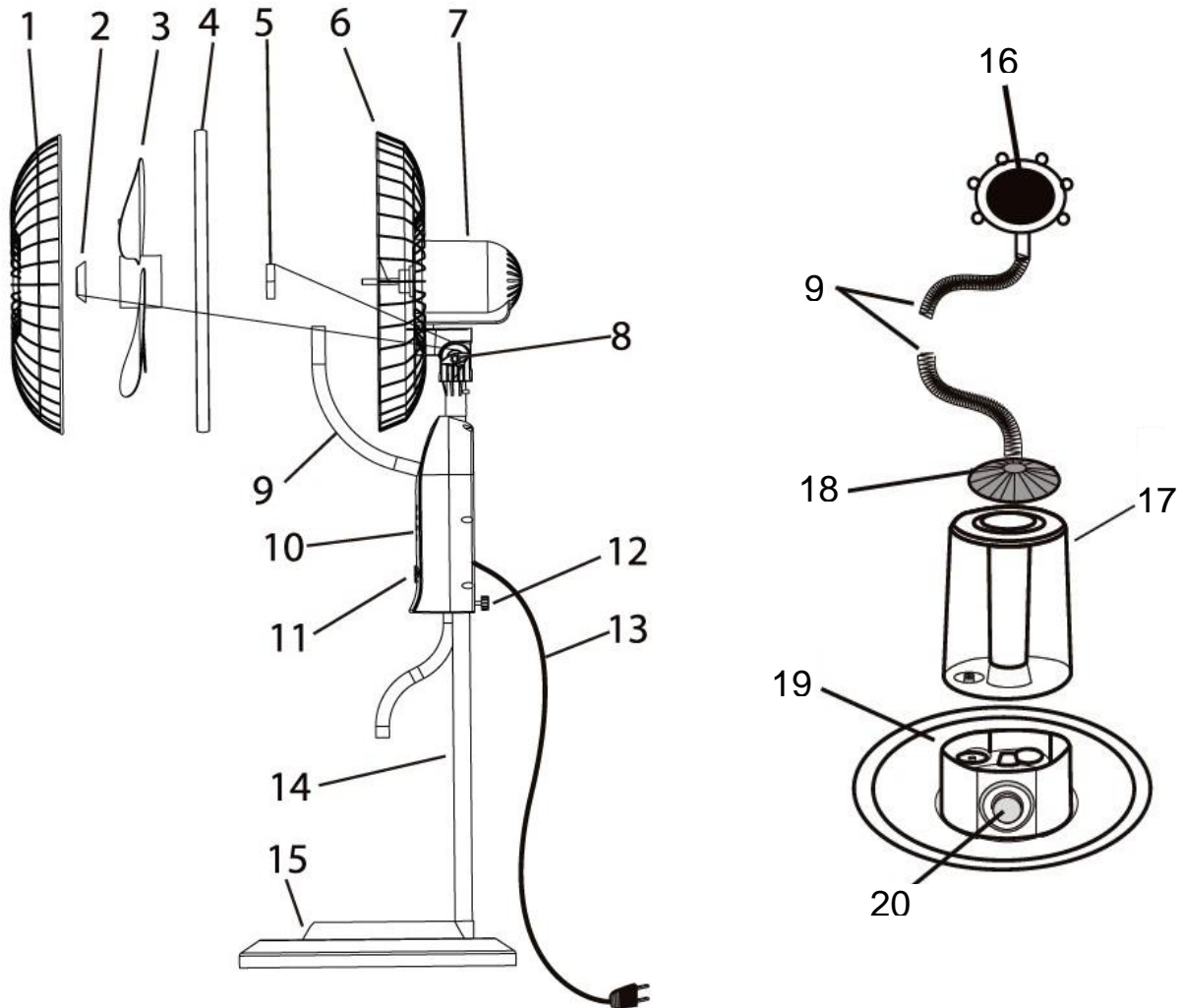

**reality-leuchten.de/
R038-87**



D

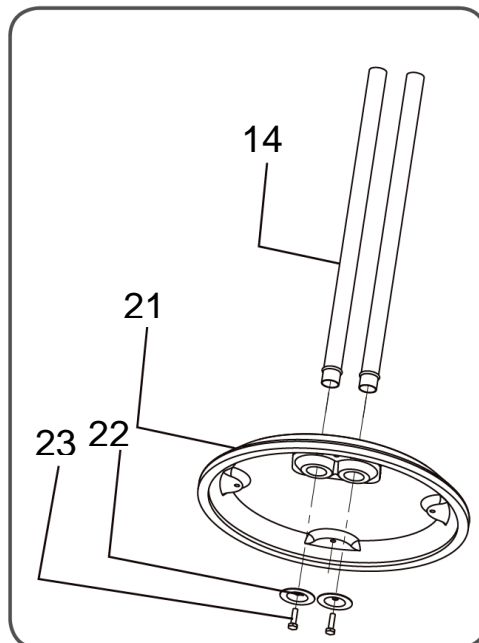

IV)

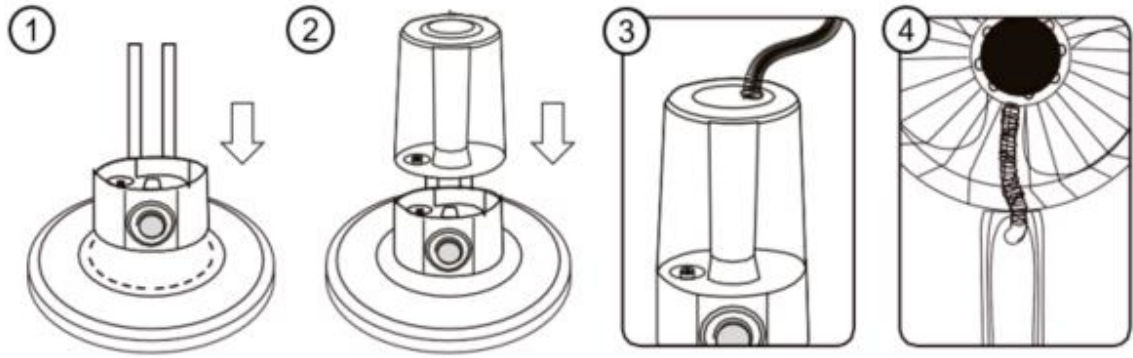

V)

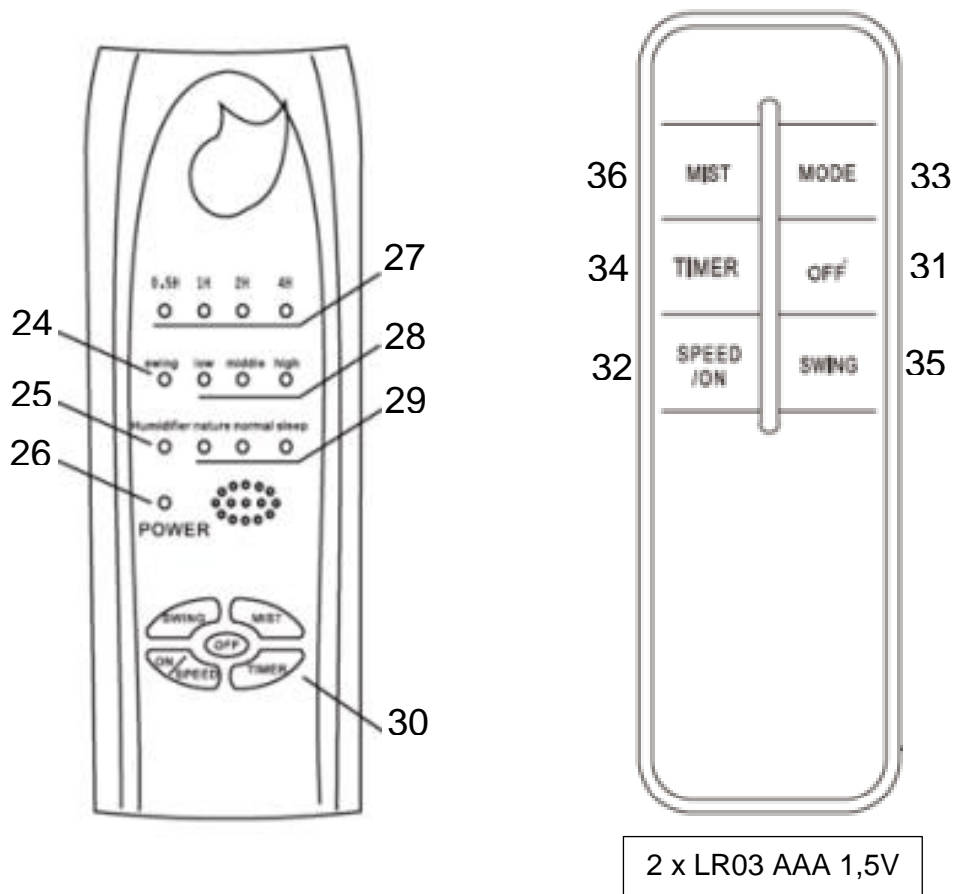
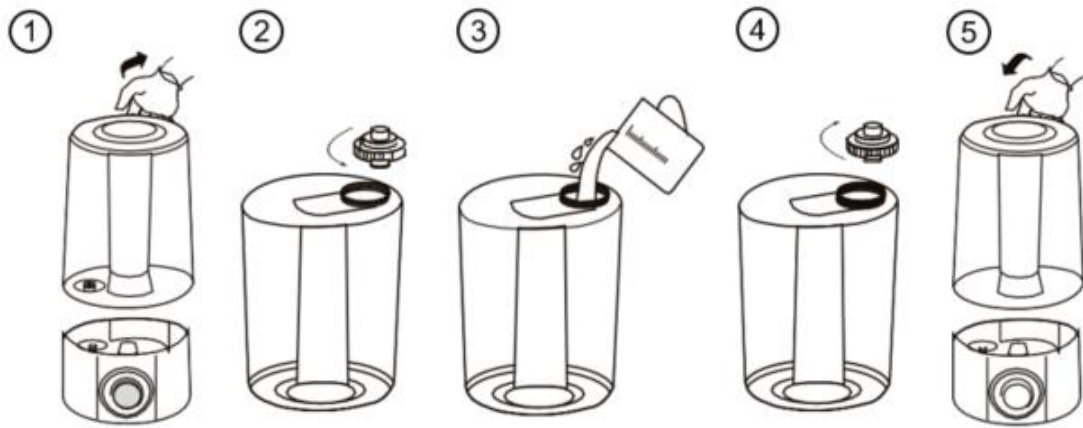

Der Ventilator verfügt über folgende Merkmale sofern diese auf der schematischen Zeichnung gezeigt werden:



Das Produkt darf nicht mit dem Hausmüll entsorgt werden. Das Produkt muss stattdessen am Ende seiner Lebensdauer zu einer Annahmestelle für das Recycling von elektrischen und elektronischen Geräten gebracht werden. Dies gilt auch für die ggf. im Lieferumfang befindlichen Batterien oder Akkus. Bitte erfragen Sie diese Stelle bei Ihrer zuständigen kommunalen Verwaltung.



Das Gerät ist ausschließlich für den Betrieb in trockenen Innenräumen geeignet.



Das Gerät ist mit einem Stecker mit Schutzleiteranschluss ausgestattet



Das Gerät ist mit einem Stecker ohne Schutzleiteranschluss ausgestattet



Das Gerät ist zum Betrieb an Schutzkleinspannung bzw. Sicherheitskleinspannung ausgelegt.



Das Gerät verfügt über 2 unterschiedliche Leistungsstufen.



Das Gerät verfügt über 3 unterschiedliche Leistungsstufen.



Das Gerät verfügt über einen Wassertank zum Befeuchten der Raumluft.



Das Gerät ist mit einem Touch Display ausgestattet, was eine komfortable Auswahl der unterschiedlichen Einstellungen ermöglicht.



Das Gerät verfügt über eine Timerfunktion



Das Gerät verfügt über eine Oszillationsfunktion, die eine schwingende Bewegung des Ventilators bei gleichzeitiger Ventilation ermöglicht.



Der Ventilatorkopf lässt sich in geringem Umfang neigen.



Das Gerät verfügt über eine Raumbefeuchtungsfunktion, welche zu einem zusätzlichen Kühleffekt beiträgt.

Sicherheitshinweise

Das Gerät kann von Kindern ab 8 Jahren sowie von Personen mit reduzierten physischen, sensorischen oder mentalen Fähigkeiten oder Mangel an Erfahrung und / oder Wissen benutzt werden, wenn sie beaufsichtigt oder bezüglich des Gebrauchs des Gerätes unterwiesen wurden und die daraus resultierenden Gefahren verstanden haben.

Kinder dürfen nicht mit dem Gerät spielen. Reinigung und Benutzer-Wartung dürfen nicht durch Kinder ohne Beaufsichtigung durchgeführt werden.

Stellen Sie das Gerät standsicher und in geeigneter Entfernung von Hitzequellen wie z.B. Öfen auf.

Betreiben oder bedienen Sie das Gerät nicht mit feuchten oder nassen Händen

Lösen Sie niemals den Netzstecker aus der Steckdose indem Sie an der Netzleitung ziehen.

Stecken Sie keine Gegenstände oder Finger durch die Schutzgitter.

Legen Sie keine Gegenstände, wie z.B. Kleidungsstücke auf das Gerät.

Vorsicht bei langen Haaren. Diese können vom Luftstrom angesaugt werden. Halten Sie ausreichend Abstand.

Bewahren Sie alle Sicherheitshinweise und Anweisungen für die Zukunft auf.

Pflege

Reinigen Sie das Gerät nur im Ausgeschalteten Zustand mit gezogenem Netzstecker. Benutzen Sie hierzu ein weiches, fusselfreies Tuch. Dieses kann ggf. leicht angefeuchtet werden. Vermeiden Sie Kontakt von elektrischen Bauteilen und Feuchtigkeit. Lassen Sie das Gerät nach der Reinigung völlig abtrocknen bevor Sie es wieder in Betrieb nehmen. Verwenden Sie keine aggressiven Reinigungsmittel.

Inbetriebnahme

Vor der Inbetriebnahme überprüfen Sie bitte nochmals die korrekte Montage der Schutzgitter, es besteht Verletzungsgefahr falls diese nicht richtig montiert wurden. Das Gerät darf generell nur im komplett montierten Zustand betrieben werden.

Stellen Sie sicher, dass die angeschlossene Zuleitung frei von Beschädigungen ist. Betreiben Sie niemals ein Gerät mit schadhafter Zuleitung. Es besteht die Gefahr eines Stromschlags.

Stellen Sie das Gerät aufrecht und standsicher auf. Achten Sie bei der Platzierung des Ventilators darauf, dass Vorhänge oder andere Gegenstände die Luftströmung nicht behindern. Stecken Sie den Netzstecker in eine ordnungsgemäß abgesicherte Netzsteckdose.

Montage

1. Frontschutz
2. Klängenrad
3. Ventilatorblatt
4. Schutzrahmen
5. Befestigungsmutter
6. Rückseitenschutz
7. Ventilatorkopfmotor
8. Kopfwinkelknauf
9. biegsamer Schlauch
10. Anzeige
11. Bedientasten
12. Flügelschrauben
13. Netzkabel
14. Halterohre
15. Sockel mit Abdeckung
16. Dunstauslass
17. Wasserbehälter
18. Abdeckung Wassertank
19. Zerstäuber
20. Dunstregler
21. Fuß
22. Unterlegscheiben
23. Schrauben

I) Fuß

- a) Platzieren Sie die Abdeckung auf dem Sockel.
- b) Nehmen Sie die beiden Halterohre und entfernen Sie die Schrauben von den Enden. Stecken Sie die beiden Rohrenden in die Löcher der Abdeckung.
- c) Befestigen Sie die Halterohre mit den Schrauben und Unterlegscheiben.

II) Ventilatorkopf / Anzeige

- a) Lösen Sie die beiden Flügelschrauben (12) auf der Rückseite der Anzeige (10). Nicht vollständig abschrauben, sonst fallen die beiden Muttern ab!
- b) Platzieren Sie die Halterohre so, dass sie in die Löcher der Anzeige passen und drücken Sie sie bis zum Anschlag nach unten.
- c) Ziehen Sie die beiden Flügelschrauben fest (12).

III) Lüfterblatt und Schutzvorrichtung

- a) Setzen Sie das hintere Schutzgitter (6) auf den Lüfterkopf und vergewissern Sie sich, dass sich der Drahtgriff auf der Rückseite des Schutzes oben befindet.
- b) Schrauben Sie die Kunststoffmutter (5) zur Befestigung des hinteren Schutzgitters (6) fest.
- c) Platzieren Sie das Lüfterblatt auf die Motorspindel.
- d) Befestigen Sie das Lüfterblatt (3) durch manuelles Anziehen des Rades(2) gegen den Uhrzeigersinn auf dem Ende der Motorspindel. Das Rad (2) zieht sich selbst an, wenn der Motor startet, also nicht mit Gewalt festziehen.
- e) Das vordere Schutzgitter (1) in Position bringen und durch Schließen des Schutzrahmens (4) sichern. Die Schraube und Mutter sollten an der Unterseite des Schutzrahmens angebracht werden.

IV) DUNSTGENERATOR UND WASSERTANK

- a) Platzieren Sie den Zerstäuber auf dem Sockel und achten Sie darauf, dass er richtig auf dem Sockel sitzt.
- b) Legen Sie den Wassertank auf den Dunstgenerator. Montieren Sie die Abdeckung an der Oberseite des Wassertanks.
- c) Schieben Sie das Ende des flexiblen Schlauchs in die Öffnung oben in der Abdeckung des Wassertanks und drücken Sie ihn so weit wie möglich hinein. (Knicken Sie den Schlauch nicht ab).
- d) Schieben Sie das andere Ende des Schlauchs in den Dunstauslass an der Vorderseite des Lüftergitters (Schlauch nicht knicken).

V) Befüllen des Wassertanks

Ziehen Sie den Netzstecker vor dem Befüllen und Reinigen.

- a) Nehmen Sie den Wassertank und drehen Sie ihn auf den Kopf.
- b) Den Tankdeckel abschrauben und zum Entfernen anheben, zum Entriegeln gegen den Uhrzeigersinn drehen.
- c) Mit frischem, sauberem Wasser befüllen.
- d) Setzen Sie den Tankdeckel wieder ein und drehen Sie ihn zum Verriegeln im Uhrzeigersinn.

Wichtig: Stellen Sie sicher, dass der Tankdeckel vollständig gedreht und arretiert ist.

Fügen Sie dem Wasser KEINE Zusatzstoffe hinzu.

Manipulieren Sie NICHT das Ventil im Tankdeckel.

- e) Stellen Sie den Wassertank wieder auf den Zerstäuber.

Hinweis: Der Tragegriff am Wassertank befindet sich auf der Rückseite.

Instandhaltung des Wassertanks

Reinigung des Wassertanks (einmal pro Woche).

Trennen Sie den Lüfter vom Stromnetz, bevor Sie den Wassertank demontieren.

Wenn sich Schmutz im Wassertank befindet, säubern Sie ihn mit Reinigungsmittel und spülen Sie ihn mit sauberem Wasser.

Stellen Sie sicher, dass der Wassertank von außen völlig trocken ist, bevor Sie ihn wieder montieren.

Funktionsweise

24. Pendelanzeige-Leuchte
25. Anzeigeleuchte für Befeuchter
26. Betriebsanzeigeleuchte
27. Timeranzeigeleuchte
28. Anzeigeleuchte für die Luftstromgeschwindigkeit
29. Anzeigeleuchte für den Windmodus
30. Funktionsauswahlbereich

Wenn das Kontrolllicht leuchtet befindet sich der Lüfter im Standby-Modus. Es ist möglich, den Lüfter über Steuertasten auf dem Lüfterpanel oder der Fernbedienung zu steuern.

31. "OFF" Ausschalten

32. "SPEED/ON" Schalten Sie EIN und wählen Sie die Lüfterdrehzahl. Der Lüfter merkt sich den Arbeitsmodus vor dem Ausschalten. (Timer wird nicht gespeichert).

33. "MODE" Wählen Sie den Luftstrom, z.B. Normal / Natur / Schlaf.

a) Normaler Wind: Das Gerät arbeitet mit niedriger, mittlerer, hoher Geschwindigkeit.

b) Naturwind: Das Gerät arbeitet im unregelmäßigen Zustand gemäß dem voreingestellten Programm, die Luftströmungsgeschwindigkeit kann auf Niedrig-Mittel - Hoch eingestellt werden. Der Wind ist im Naturmodus angenehmer und milder.

c) Schlafender Wind: Die Luftströmungsgeschwindigkeit kann ausgewählt werden Niedrig-Mittel-Hoch; der Motor wird durch ein Computerprogramm gesteuert.

(1) Auf Geschwindigkeit (Hoch) eingestellt: Der Lüfter arbeitet eine halbe Stunde mit "Natur Hoch" Geschwindigkeit, schaltet eine halbe Stunde lang auf "Natur Mittel" und schaltet dann auf "Natur Niedrig". Der Modus wird beibehalten, bis Sie ihn ausschalten.

(2) Einstellung Medium: Der Lüfter wird eine halbe Stunde im Modus "Natur Mittel" arbeiten. Danach wird er umschalten zu "Natur Niedrig". Der Modus wird beibehalten, bis Sie ihn ausschalten.

(3) Wenn das Gerät auf "Natur Niedrig" eingestellt ist, arbeitet es für eine voreingestellte Zeit oder bis es ausgeschaltet wird.

34. "TIMER" Einstellung der Betriebszeit (mit H=Stunde),

Timer ist 0.5H,1H,1H,1.5H,2H,2.5H,3H,3.5H,4H,4.5H,5H,5.5H 6H,6.5H,7H, 7.5H.

Die Kontrollleuchte zeigt die verbleibende Zeit für den Betrieb an.

35. "SWING" Wenn der Lüfter in Betrieb ist, ist es möglich, das automatische Pendeln zu aktivieren.

36. "MIST" Der Befeuchter kann über die Tasten gesteuert werden. Er kann unabhängig vom Lüfterbetrieb genutzt werden.

Technische Informationen

Leistungsaufnahme: 75 W (45 W / 30W)

Serviceverhältnis: 0,59 (m³/min)/W













Ventilator Schallleistungspegel (je Leistungsstufe): 51,4 // 55,5 // 61,1 dB(A)

Max. Volumenstrom: 44,53 m³/min

Leistungsaufnahme im Standby: 0,3 W

Max. Luftgeschwindigkeit (je Stufe): 1,97 // 2,13 // 2,3 m/s

The fan has the following features as long as they are shown on the schematic drawing:

-  The product must not be disposed of with household waste. Instead, at the end of its service life the product must be taken to an acceptance point for the recycling of electrical and electronic equipment. This also applies to the batteries and/or rechargeable batteries (if included in the scope of delivery). Please contact your local authority for further information.
-  The device is only suitable for use in dry indoor areas.
-  The device is fitted with a plug with protective conductor terminal
-  The device is fitted with a plug without protective conductor terminal
-  The device is designed for operation with protective low voltage or safety low voltage.
-  The device has 2 different output levels.
-  The device has 3 different output levels.
-  The device has a water tank for humidifying the room air.
-  The device is equipped with a touch display, which allows easy selection of the different settings.
-  The device has a timer function
-  The device is equipped with an oscillation function that allows the fan to oscillate with simultaneous ventilation.
-  The fan may be tilted to a small extent.
-  The device has a room humidifying function which contributes to an additional cooling effect.

Safety information

The device may be used by children 8 years of age and older and by persons with reduced physical, sensory or mental abilities or lack of experience and/or knowledge, if they have been supervised or instructed in the use of the device and have understood the resulting dangers. Children must not play with the device. Cleaning and user maintenance must not be carried out by children without supervision.

Install the device securely and at a suitable distance from heat sources such as stoves.

Do not operate or operate the device with damp or wet hands

Never disconnect the mains plug from the socket by pulling on the mains cable.

Do not poke any objects or fingers through the protective screens.

Do not place any objects, such as clothing, on the device.

Be careful with long hair. These can be sucked in by the air flow. Keep sufficient distance.

Keep all safety instructions and instructions for future reference.

Care

Only clean the device when it is switched off and with the mains plug unplugged. Use a soft, lint-free cloth. This can be slightly moistened if necessary. Avoid contact with electrical components and moisture. After cleaning, allow the device to dry completely before putting it back into operation. Do not use aggressive cleaning agents.

Commissioning

Before commissioning, please check the correct installation of the protective screens again; there is a risk of injury if they are not installed correctly. Generally, the device may only be operated when completely assembled. Make sure that the connected supply cable is free of damage. Never operate a device with a defective supply cable. There is a risk of electric shock. Position the device upright and stable. When positioning the fan, make sure that curtains or other objects do not obstruct the air flow. Insert the power plug into a properly fused power socket.

Assembly

1. Front Guard
2. Blade spinner
3. Fan Blade
4. Guard Frame
5. Nut
6. Back Guard
7. Fan Head Motor
8. Head angle knob
9. Flexible Hose
10. Indicator
11. Control Buttons
12. Thumb Screws
13. Power Cord
14. Support Tubes
15. Base with Cover
16. Mist vent
17. Water tank
18. Water tank cover
19. Nebulizer
20. Mist controller
21. Base
22. Washers
23. Screws

I) Base

- a) Place the cover onto the base.
- b) Take the two support tubes and remove the screws from the ends. Enter the two tube ends into the holes of the cover.
- c) Fix the tubes with washer and screws.

II) Fan Head / Indicator

- a) Loosen the two Thumb Screws (12) located on the back of the Indicator (10). Do not fully unscrew otherwise the two nuts will fall off!
- b) Locate the two holes of the Indicator onto the two Support Tubes (14) and push down until it stops.
- c) Tighten the two Thumb Screws (12).

III) Fan Blade and Safety Guard

- a) Place the Back Guard (6) on the Fan Head, ensuring the wire handle on the back of the guard is at the top.
- b) Screw the Plastic Nut (5) to secure the Back Guard (6).
- c) Place the Fan Blade (3) onto the motor spindle.
- d) Fix the Blade (3) by hand tightening the Spinner (2) anticlockwise onto the end of the motor spindle. The Spinner (2) is self-tightening when the motor starts so do not force it.
- e) Place the front guard (1) into position and secure it by closing the Guard Frame (4). The screw and nut should be placed at the bottom of the Guard.

IV) MIST GENERATOR AND WATERTANK

- a) Place the Nebulizer onto the base ensuring it is seated properly on the base.
- b) Put the water tank on top of the misting generator. Fit the cover to the top of the water tank.
- c) Push the end of the flexible hose into the hole in the top of the water tank cover and push in as far as you can. (Do not kink the hose).
- d) Push the other end of the hose to the mist vent located on the front of the fan grid (Do not kink the hose).

V) FILLING THE WATERTANK

Unplug the appliance before filling and cleaning.

- a) Take the water tank and turn it upside down.
- b) Unscrew the filler cap and lift it up to remove, twist anticlockwise to unlock.
- c) Fill with fresh clean water.
- d) Refit the filler cap and turn clockwise to lock.

Important: Ensure the tank cap is fully rotated and locked in place.

DO NOT add any additives to the water.

DO NOT tamper with the valve in the filler cap.

- e) Place the water tank back on top of the Nebulizer.

Note: The carry handle on the water tank is placed at the back.

Maintenance of Water Tank

Cleaning of water tank (once a week).

Unplug the fan before disassembling the water tank.

If there is dirt in the water tank, clean it with detergent and flush with clean water.

Make sure that the water tank is totally dry from outside before reinstalling.

Operation

24. Swing indicator light
25. Humidifier indicator light
26. Power indicator light
27. Timer indicator light
28. Airflow speed indicator light
29. Wind mode indicator light
30. Function selection area

If indicator light illuminates, the fan is in standby mode. It is possible to control the fan using the control buttons on the fan panel or the remote control.

31. "OFF" Turn off

32. "SPEED/ON" Switch ON and select fan speed. The fan remembers the working mode before turn off. (Timer won't be remembered).

33. "MODE" Choose airflow, such as Normal / Nature / Sleep

a) Normal wind: Unit will work at Low-Medium-High speed.

b) Nature wind: Unit will operate under irregular status according to pre-set program, airflow speed can be selected Low-Medium -High. The wind is more comfortable and mild under nature mode.

c) Sleeping wind: airflow speed can be selected Low-Medium-High; motor is controlled by computer program.

(1) Set on High – Speed: Unit will work half an hour at Nature High speed, turn to Nature Medium for half an hour, and turn to Nature Low. Keep this mode until turn off.

(2) Set on Medium Speed: Unit will work half an hour at Nature Medium speed. Then turn to Nature Low. Keep this mode until turn off.

(3) Set on Low Speed: the unit will work at Nature Low speed for pre-set time, or until it turns off.

34. "TIMER" Setting working time ,

Timer is 0.5H,1H,1.5H,2H,2.5H,3H,3.5H,4H , 4.5H,5H,5.5H ,6H,6.5H ,7H, 7.5H.

Indicator light shows the time left for operation

35. "SWING" When fan is working, it is possible to engage auto swing.

36. "MIST" The button controls the humidifier. It is possible to use it independently from the fan operation.

Technical Information

Power Rating: 75 W (45 W / 30W)

Service Value: 0,59 (m³/min)/W













Fan Sound Power Level: 51,4 // 55,5 // 61,1 dB(A)

Max. Fan Flow Rate: 44,53 m³/min

Stand By Power Consumption: 0,3 W

Max. Air Velocity: 1,97 // 2,13 // 2,3 m/s

Le ventilateur présente les caractéristiques suivantes dans le cas où elles sont indiquées sur le schéma :

-  Ne pas jeter le produit dans les ordures ménagères. À la fin de sa durée de vie, il doit être apporté à un point de récupération des déchets destiné au recyclage des appareils électriques et électroniques. C'est également valable pour les piles ou les accus éventuellement fournis avec la livraison. Merci de consulter votre administration municipale compétente pour les adresses de ces points.
-  L'appareil est exclusivement réservé à un usage intérieur et au sec.
-  L'appareil est équipé d'un câble d'alimentation relié à la terre.
-  L'appareil est équipé d'un câble d'alimentation sans terre.
-  L'appareil est conçu pour fonctionner avec une très basse tension de protection ou une très basse tension de sécurité.
-  L'appareil dispose de deux vitesses différentes.
-  L'appareil dispose de trois vitesses différentes.
-  L'appareil est équipé d'un réservoir d'eau pour humidifier l'air ambiant.
-  L'appareil est équipé d'un panneau tactile facilitant la sélection des différents paramètres.
-  L'appareil est équipé d'une minuterie.
-  L'appareil dispose d'une fonction d'oscillation permettant au ventilateur de pivoter au cours de la ventilation.
-  La tête du ventilateur est légèrement inclinable.
-  L'appareil peut être utilisé comme humidificateur d'air, ce qui procure un effet rafraîchissant supplémentaire.

Consignes de sécurité

Cet appareil peut être utilisé par des enfants de plus de 8 ans, ainsi que par des personnes aux capacités physiques, sensorielles ou mentales réduites ou manquant d'expérience ou de connaissances, s'ils sont surveillés ou ont reçu des instructions au sujet de l'utilisation de l'appareil et sont donc conscients des dangers encourus.

Les enfants ne doivent pas jouer avec l'appareil. L'entretien et le nettoyage de la machine ne doivent pas être effectués par des enfants sans surveillance.

Installez l'appareil sur une surface stable à distance de source de chaleur (par exemple, un four).

Ne manipulez et n'utilisez pas l'appareil avec des mains mouillées ou humides.

Ne débranchez jamais l'appareil en tirant sur le câble d'alimentation.

N'introduisez aucun objet ou doigt au travers de la grille de protection.

Ne placez aucun objet (par exemple, un vêtement) sur l'appareil.

Faites attention aux cheveux longs, ils peuvent être aspirés par le flux d'air. Tenez-vous à distance suffisante.

Conservez toutes les consignes de sécurité et les instructions pour de futures consultations.

Entretien

Ne nettoyez l'appareil que lorsque celui-ci est éteint et débranché. Utilisez pour ce faire un chiffon doux et non pelucheux que vous pouvez légèrement humidifier si nécessaire. Évitez que les composants électriques soient en contact avec de l'humidité. Après le nettoyage, laissez sécher complètement l'appareil avant de le remettre en marche. N'utilisez pas de produits d'entretien agressifs.

Mise en service

Avant de mettre en marche l'appareil, veuillez vérifier à nouveau que la grille de protection ait été correctement installée. Une installation incorrecte peut être une source de danger pouvant entraîner des blessures. En règle générale l'appareil ne doit être utilisé qu'une fois complètement monté.

Assurez-vous que le câble d'alimentation ne soit pas endommagé. Ne mettez jamais en marche un appareil avec un système d'alimentation électrique défectueux, cela peut entraîner des risques de choc électrique.

Installez l'appareil en position verticale et stable. Lors du placement du ventilateur, faites attention que des rideaux ou d'autres objets n'entravent pas le flux d'air. Branchez le câble d'alimentation à une prise électrique conforme aux normes de sécurité.

Assemblage

1. Protection frontale
2. Filière à lames
3. Pale de ventilateur
4. Cadre de protection
5. Écrou
6. Protection arrière
7. Moteur de tête soufflante
8. Bouton d'angle de tête
9. Tuyau flexible
10. Indicateur
11. Boutons de commande
12. Vis à ailettes
13. Cordon d'alimentation
14. Tubes de support
15. Base avec recouvrement
16. Tuyau de brouillard
17. Réservoir d'eau
18. Couvercle du réservoir d'eau
19. Nébuliseur
20. Contrôleur de brouillard
21. Base
22. Rondelles
23. Vis

I) Base

- a) Placez le recouvrement sur la base.
- b) Prenez les deux tubes de support et retirez les vis des extrémités. Introduisez les deux extrémités du tube dans les trous du recouvrement.
- c) Fixez les tubes avec une rondelle et des vis.

II) Tête soufflante / Indicateur

- a) Desserrez les deux vis à ailettes (12) situées à l'arrière de l'indicateur (10). Ne dévissez pas complètement, sinon les deux écrous risquent de tomber !
- b) Repérez les deux trous de l'indicateur sur les deux tubes de support (14) et poussez vers le bas jusqu'en butée.
- c) Serrez les deux vis à ailettes (12).

III) Pale du ventilateur et dispositif de sûreté

- a) Placez la grille arrière (6) sur la tête du ventilateur tout en veillant à ce que la poignée en fil à l'arrière du dispositif de sûreté soit en haut.
- b) Vissez l'écrou en plastique (5) pour fixer la grille arrière (6).
- c) Placez la pale du ventilateur (3) sur la broche du moteur.
- d) Fixez la pale (3) en serrant à la main le tourniquet (2) dans le sens inverse des aiguilles d'une montre sur l'extrémité de la broche du moteur. Le tourniquet (2) est auto-serrant au démarrage du moteur, ne le forcez donc pas.

- e) Mettez la protection avant (1) en place et fixez-la en fermant le cadre de protection (4). La vis et l'écrou doivent être placés au bas de la grille.

IV) GÉNÉRATEUR DE BROUILLARD ET RÉSERVOIR D'EAU

- a) Placez le nébuliseur sur la base en veillant à ce qu'il soit placé correctement sur la base.
- b) Posez le réservoir d'eau sur le haut du générateur de brouillard. Fixez le couvercle en haut du réservoir d'eau.

- c) Enfoncez l'extrémité du tuyau flexible dans le trou situé sur le dessus du couvercle du réservoir d'eau et poussez aussi loin que possible. (Ne pliez pas le tuyau).
- d) Poussez l'autre extrémité du tuyau vers le tuyau de brouillard situé à l'avant de la grille du ventilateur (Ne pliez pas le tuyau).

V) REMPLISSAGE DU RÉSERVOIR D'EAU

Débranchez l'appareil avant de le remplir et de le nettoyer.

- a) Prenez le réservoir d'eau et retournez-le.
- b) Dévissez le bouchon du réservoir et soulevez-le pour le retirer, tournez-le dans le sens inverse des aiguilles d'une montre pour le déverrouiller.
- c) Remplissez-le d'eau fraîche et propre.
- d) Remettez le bouchon du réservoir en place et tournez-le dans le sens des aiguilles d'une montre pour le verrouiller.
Important : Veillez à ce que le bouchon du réservoir soit complètement tourné et bien verrouillé. N'ajoutez PAS d'additifs à l'eau. Ne trafiquez PAS la soupape dans le bouchon du réservoir.

- e) Remplacez le réservoir d'eau sur le haut du nébuliseur. Note : La poignée de transport du réservoir d'eau est placée à l'arrière.

Entretien du réservoir d'eau

Nettoyage du réservoir d'eau (une fois par semaine). Débranchez le ventilateur avant de démonter le réservoir d'eau. S'il y a de la saleté dans le réservoir d'eau, nettoyez-le avec un détergent et rincez-le à l'eau propre. Veillez à ce que le réservoir d'eau est parfaitement sec à l'extérieur avant de l'y replacer.

Fonctionnement

24. Voyant d'oscillation
25. Voyant de l'humidificateur
26. Voyant d'alimentation
27. Voyant de la minuterie
28. Voyant de vitesse du débit d'air
29. Voyant du mode vent
30. Zone de sélection des fonctions

Si le voyant s'allume, le ventilateur est en mode veille et il est possible de régler le ventilateur à l'aide des boutons du panneau de commande ou de la télécommande.

31. "OFF" Éteindre

32. "SPEED/ON" Mettez-le en marche (ON) et sélectionnez la vitesse du ventilateur. Le ventilateur se souvient du mode de fonctionnement avant d'être mis hors marche. (La minuterie ne se souvient pas du réglage).

33. "MODE" Choisissez le débit d'air, par exemple Normal/Nature/Sommeil

a) Débit Normal : L'appareil fonctionnera à vitesse basse-moyenne-élevée.

b) Débit Nature : L'appareil fonctionnera dans un état irrégulier selon le programme pré réglé, le débit d'air peut être sélectionné à vitesse basse-moyenne-élevée. Le flux est plus confortable et doux en mode nature.

c) Débit Sommeil : le débit d'air peut être sélectionné à vitesse basse-moyenne-élevée ; le moteur est contrôlé par un programme informatique.

(1) Réglage sur vitesse élevée : L'appareil fonctionnera une demi-heure à la vitesse Nature élevée, puis passera à la vitesse Nature moyenne pendant une demi-heure et finalement à la vitesse Nature basse. Il garde ce mode jusqu'à ce qu'il soit mis hors marche.

(2) Réglage sur vitesse moyenne : L'appareil fonctionnera une demi-heure à la vitesse Nature moyenne. Ensuite il passera à la vitesse Nature basse. Il garde ce mode jusqu'à ce qu'il soit mis hors marche.

(3) Réglage sur vitesse basse : l'appareil fonctionnera à la vitesse Nature basse pendant une durée pré réglée ou jusqu'à ce qu'il soit mis hors marche.

34. "TIMER" Réglage du temps de fonctionnement : la minuterie peut être mise sur 0,5 H ; 1 H ; 1,5 H ; 2 H ; 2,5 H ; 3 H ; 3,5 H ; 4 H ; 4,5 H ; 5 H ; 5,5 H ; 6 H ; 6,5 H ; 7 H ; 7,5 H.

Un indicateur lumineux indique le temps de fonctionnement restant

35. "SWING" Quand le ventilateur est en marche, il est possible d'activer l'oscillation automatique.

36. "MIST" Le bouton commande l'humidificateur. Il est possible de l'utiliser indépendamment du fonctionnement du ventilateur.

Informations techniques

puissance: 75 W (45 W / 30W)

rapport de service: 0,59 (m³/min)/W

puissance acoustique ventilateur (par niveau): 51,4 // 55,5 // 61,1 dB(A)

débit maximal: 44,53 m³/min

puissance en standby: 0,3 W

courant d'air maximal (par niveau): 1,97 // 2,13 // 2,3 m/s

De ventilator beschikt over volgende kenmerken, voor zover deze op de schematische tekening getoond worden:



Het product mag niet met het huisvuil worden afgevoerd. Het product moet in plaats daarvan aan het einde van zijn levensuur naar een innameplek voor recyclen van elektrische en elektronische apparaten worden gebracht. Dat geldt ook voor de eventueel meegeleverde batterijen of accu's. Informeer naar deze plaats bij uw lokale overheid.



Het apparaat is uitsluitend geschikt voor de werking in droge binnenruimtes.



Het apparaat is uitgerust met een stekker met aardleiding.



Het apparaat is uitgerust met een stekker zonder aardleiding.



Het apparaat is voor de werking aan een lage veiligheidsspanning voorzien.



Het apparaat beschikt over 2 verschillende vermogenstrappen.



Het apparaat beschikt over 3 verschillende vermogenstrappen.



Het apparaat beschikt over een watertank voor het bevochtigen van de kamerlucht.



Het apparaat is met een Touch display uitgerust, wat een comfortabele selectie van de verschillende instellingen mogelijk maakt.



Het apparaat beschikt over een timerfunctie



Het apparaat beschikt over een oscillatiefunctie die een slingerende beweging van de ventilator bij een gelijktijdige ventilatie mogelijk maakt.



De ventilatorkop kan in geringe mate overhellen.



Het apparaat beschikt over een kamerbevochtigingsfunctie die aan een extra koeffect bijdraagt.

Veiligheidsaanwijzingen

Het apparaat kan door kinderen met een leeftijd vanaf 8 jaar en door personen met verminderde fysieke, zintuiglijke of mentale capaciteiten of met een gebrek aan ervaring en/of kennis gebruikt worden als ze onder toezicht staan of met het oog op het gebruik van het apparaat onderricht werden en de daaruit voortvloeiende gevaren begrepen hebben.

Kinderen mogen niet met het apparaat spelen. Reiniging en gebruikersonderhoud mogen niet door kinderen zonder toezicht uitgevoerd worden.

Installeer het apparaat stabiel en op een geschikte afstand tot hittebronnen, zoals bv. ovens.

Gebruik of bedien het apparaat niet met vochtige of natte handen.

Los nooit de netstekker uit het stopcontact doordat u aan het netsnoer trekt.

Steek geen voorwerpen of vingers door de beschermrooster.

Leg geen voorwerpen, zoals bv. kledingstukken, op het apparaat.

Wees voorzichtig als u lang haar hebt. Het kan door de luchtstroom aangezogen worden. Houd voldoende afstand.

Berg alle veiligheidsinstructies en aanwijzingen voor de toekomst op.

Onderhoud

Reinig het apparaat alleen in de uitgeschakelde toestand met uitgetrokken netstekker. Gebruik hiervoor een zachte, pluisvrije doek. Deze kan eventueel lichtjes bevochtigd worden. Vermijd contact van elektrische componenten met vochtigheid. Laat het apparaat na de reiniging volledig droog worden voordat u het weer in gebruik neemt. Gebruik geen agressieve reinigingsmiddelen.

Ingebruikname

Gelieve vóór de ingebruikname nogmaals de correcte montage van de beschermroosters te controleren, er bestaat gevaar voor verwondingen indien deze niet juist gemonteerd werden. Het apparaat mag over het algemeen alleen in de compleet gemonteerde toestand gebruikt worden.

Vergewis u ervan dat het aangesloten snoer vrij van beschadigingen is. Gebruik nooit een apparaat met een defect snoer. Er bestaat gevaar voor een elektrische schok.

Installeer het apparaat rechtop en stabiel. Let er bij de plaatsing van de ventilator op dat gordijnen of andere voorwerpen de luchtstroming niet belemmeren. Steek de netstekker in een zoals voorgeschreven beveiligd stopcontact.

Montage

1. Voorste scherm
2. Bladspinner
3. Ventilatorblad
4. Frame van de afscherming
5. Moer
6. Achterste scherm
7. Motor van de ventilatorkop
8. Knop voor de hoofdhoek
9. Flexibele slang
10. Indicator
11. Regelingsknoppen
12. Duimschroeven
13. Voedingssnoer
14. Steunbuizen
15. Basis met deksel
16. Mistopening
17. Waterreservoir
18. Deksel van waterreservoir
19. Vernevelaar
20. Mistregelaar
21. Basis
22. Sluitringen
23. Schroeven

I) Basis

- a) Plaats het deksel op de basis.
- b) Neem de twee steunbuizen en verwijder de schroeven van de uiteinden. Steek de uiteinden van de twee buizen in de gaten van het deksel.
- c) Maak de buizen vast met de sluitring en de schroeven.

II) Ventilatorkop / Indicator

- a) Maak de twee duimschroeven (12) die zich op de achterkant van de indicator (10) bevinden, los. Draai ze niet volledig los, anders zullen de twee moeren eraf vallen!
- b) Plaats de twee gaten op de indicator op de twee steunbuizen (14) en druk omlaag totdat u niet verder kunt.
- c) Draai de twee duimschroeven (12) aan.

III) Ventilatorblad en veiligheidsafscherming

- a) Plaats de achterste afscherming (6) op de kop van de ventilator en zorg ervoor dat het draagoor op de achterkant van de afscherming zich aan de bovenkant bevindt.
 - b) Schroef de plastic moer (5) vast om de achterste afscherming (6) te bevestigen.
 - c) Plaats het ventilatorblad (3) op de motorspoel.
 - d) Bevestig het blad (3) manueel door de spinner (2) linksom vast te draaien op het uiteinde van de motorspoel. De spinner (2) draait zichzelf vast, wanneer de motor start, dus forceer hem niet.
- e) Plaats de voorste afscherming (1) op haar plaats en maak ze vast door het frame van de afscherming (4) te sluiten. De schroef en de moer moeten op de onderkant van de afscherming worden geplaatst.

IV) MISTGENERATOR EN WATERRESERVOIR

- a) Plaats de vernevelaar op de basis en zorg ervoor dat hij er juist op geplaatst is.
- b) Plaats het waterreservoir op de bovenkant van de mistgenerator. Bevestig het deksel op de bovenkant van het waterreservoir.
- c) Duw het uiteinde van de flexibele slang in de opening in de bovenkant van het deksel van het waterreservoir en duw hem zo ver mogelijk. (Zorg ervoor dat er geen knikken in de slang zijn).
- d) Duw het andere uiteinde van de slang naar de mistopening die zich aan de voorkant van het ventilatorrooster bevindt. (Zorg ervoor dat er geen knikken in de slang zijn).

V) HET WATERRESERVOIR VULLEN

Neem de stekker van het apparaat uit het stopcontact, voordat u het reservoir vult en reinigt.

- a) Neem het waterreservoir en draai het ondersteboven.
 - b) Schroef het vuldopje los en til het op om het te verwijderen. Draai linksom om het te ontgrendelen.
 - c) Vul met schoon water.
 - d) Plaats het vuldopje terug en draai rechtsom om te vergrendelen. Belangrijk: zorg ervoor dat het dopje van het reservoir volledig geroteerd is en vergrendeld is op zijn plaats. Voeg GEEN additieven toe aan het water. Knoei NIET met de klep in het vuldopje.
- e) Plaats het waterreservoir terug op de bovenkant van de vernevelaar. Opmerking: De draaghendel op het waterreservoir bevindt zich op de achterkant.

Onderhoud van het waterreservoir

Reiniging van het waterreservoir (een keer per week). Neem de stekker van de ventilator uit het stopcontact, voordat u het waterreservoir eraf haalt. Als er vuil in het waterreservoir zit, reinig het met een reinigingsmiddel en spoel het met schoon water. Zorg ervoor dat het waterreservoir volledig droog is aan de buitenkant, voordat u het opnieuw plaatst

Bediening

24. Indicatielampje van de draaifunctie
25. Indicatielampje van de bevochtiger
26. Aan-/uitindicatielampje
27. Timerindicatielampje
28. Indicatielampje van de luchtstroomsnelheid
29. Indicatielampje van de windmodus
30. Functieselectieruimte

Als het indicatielampje oplicht, staat de ventilator in de stand-bymodus en is het mogelijk om de ventilator te regelen met de regelingsknoppen op het paneel of op de afstandsbediening van de ventilator.

31. "OFF" Uitschakelen

32. "SPEED/ON" Schakel IN en selecteer de snelheid van de ventilator. De ventilator onthoudt de functiemodus, voordat hij uitschakelt. (De timer zal niet onthouden worden).

33. "MODE" Kies de luchtstroom, zoals normaal/natuurlijk/slaperen

a) Normale wind: het apparaat zal werken tegen een lage/middelmatig/hoge snelheid.

b) Natuurlijke wind: het apparaat zal werken in de ongewone modus naargelang het vooraf ingesteld programma. De snelheid van de luchtstroom kan geselecteerd worden uit laag/middelmatig/hoog. Het windje voelt comfortabeler en milder aan in de natuurlijke modus.

c) Slaapwind: de snelheid van de luchtstroom kan geselecteerd worden uit laag/middelmatig/hoog. De motor wordt bestuurd door het computerprogramma.

(1) Instellen op hoge snelheid: het apparaat zal een half uur werken tegen de hoge snelheid van de natuurlijke modus en dan overgaan naar de middelmatige snelheid en later naar de lage snelheid van de natuurlijke modus. Houd het apparaat in deze modus, totdat het uitschakelt.

(2) Instellen op de middelmatige snelheid: het apparaat zal een half uur werken tegen de middelmatige snelheid van de natuurlijke modus. Zet de snelheid vervolgens op de lage snelheid. Houd het apparaat in deze modus, totdat het uitschakelt.

(3) Instellen op de trage snelheid. Het apparaat zal gedurende een vooraf ingestelde duur of totdat het uitschakelt werken tegen de lage snelheid van de natuurlijke modus.

34. "TIMER" De bedrijfstijd instellen. De timer heeft de volgende keuzes: 0,5 H., 1 H., 1,5 H., 2 H., 2,5 H., 3 H., 3,5 H., 4 H., 4,5 H., 5 H., 5,5 H., 6 H., 6,5 H., 7 H., 7,5 H.

Het indicatielampje geeft de resterende tijd van de werking weer

35. "SWING" Wanneer de ventilator aan het werken is, is het mogelijk om de automatische draaifunctie te activeren.

36. "MIST" De knop regelt de bevochtiger. Het is mogelijk om de bevochtiger afzonderlijk van de ventilator te gebruiken.

Technische informatie

Energieverbruik: 75 W (45 W / 30W)

Bedrijfswaarde: 0,59 (m³/min)/W

Ventilator geluidsvermogeniveau (per niveau): 51,4 // 55,5 // 61,1 dB(A)

Max. volumestroom: 44,53 m³/min

Energieverbruik in standby: 0,3 W

Max. luchtsnelheid (per niveau): 1,97 // 2,13 // 2,3 m/s

Il ventilatore dispone delle seguenti caratteristiche, se illustrate nel disegno schematico:



Il prodotto non deve essere smaltito insieme ai rifiuti domestici. Al termine della sua durata il prodotto deve essere consegnato in un punto di raccolta per il riciclaggio di apparecchi elettrici ed elettronici. Questo vale anche per le batterie o gli accumulatori contenuti nel volume di fornitura. La preghiamo di informarsi sui punti di raccolta presso le autorità comunali competenti.



Il dispositivo è esclusivamente indicato all'utilizzo in ambienti interni asciutti.



Il dispositivo è dotato di una spina con allacciamento per conduttore di protezione.



Il dispositivo è dotato di una spina senza allacciamento per conduttore di protezione.



Il dispositivo è progettato per l'utilizzo a bassa e/o bassissima tensione di sicurezza.



Il dispositivo dispone di 2 diversi livelli di potenza.



Il dispositivo dispone di 3 diversi livelli di potenza.



Il dispositivo dispone di un serbatoio d'acqua per umidificare l'aria ambiente.



Il dispositivo è dotato di un display touch per una pratica selezione delle varie impostazioni.



Il dispositivo dispone di una funzione timer.



Il dispositivo dispone di una funzione di oscillazione che consente un movimento oscillatorio del ventilatore con contemporanea ventilazione.



È possibile inclinare la testa del ventilatore in misura limitata.



Il dispositivo dispone di una funzione di umidificazione ambientale che contribuisce a creare un effetto di raffrescamento supplementare.

Avvertenze di sicurezza

Il dispositivo può essere utilizzato da bambini a partire dagli 8 anni di età e da persone con capacità fisiche, sensoriali e mentali ridotte o prive di esperienza e/o conoscenze se supervisionati o istruiti sull'utilizzo del dispositivo e ne hanno compreso i pericoli risultanti. I bambini non devono giocare col dispositivo. La pulizia e la manutenzione non devono essere eseguite da bambini non supervisionati.

Posizionare il dispositivo in una posizione stabile ed a una distanza adeguata da fonti di calore, quali ad es. forni.

Non azionare o utilizzare il dispositivo con mani umide o bagnate

Non scollegare mai la spina dalla presa tirando il cavo di rete.

Non inserire oggetti o le dita nella grata di protezione.

Non coprire il dispositivo con oggetti, quali ad es. capi di abbigliamento.

Prestare attenzione ai capelli lunghi: essi possono venire aspirati dalla corrente d'aria. Mantenere una distanza sufficiente.

Conservare tutte le avvertenze di sicurezza e le istruzioni per una consultazione futura.

Pulizia

Pulire il dispositivo solo dopo averlo spento ed aver scollegato la spina. A tale scopo, utilizzare un panno morbido che non lasci pelucchi; è possibile inumidirlo leggermente, se necessario. Evitare il contatto tra componenti elettriche ed umidità. Dopo la pulizia, far asciugare completamente il dispositivo prima di rimetterlo in funzione. Non utilizzare detergenti aggressivi.

Messa in funzione

Prima della messa in funzione si prega di controllare nuovamente il corretto montaggio della grata di protezione, poiché sussiste pericolo di lesioni qualora non fosse montata correttamente. Il dispositivo deve essere generalmente messo in funzione esclusivamente se completamente montato. Accertarsi che la linea di alimentazione collegata non sia danneggiata. Non azionare mai un dispositivo con linea di alimentazione difettosa: sussiste il pericolo di folgorazione. Collocare il dispositivo in posizione eretta e stabile. Durante il posizionamento del ventilatore, accertarsi che le tende o altri oggetti non ostacolino la corrente d'aria. Inserire la spina in una presa adeguatamente protetta.

Montaggio

1. Protezione anteriore
2. Disco rotante con pale
3. Pala del ventilatore
4. Telaio di protezione
5. Dado
6. Protezione posteriore
7. Corpo del ventilatore con motore
8. Manopola di angolo della testa
9. Tubo flessibile
10. Indicatore
11. Pulsanti di comando
12. Viti ad alette
13. Cavo di alimentazione
14. Tubi di supporto
15. Base con coperchio
16. Bocchetta sfiato nebbia
17. Serbatoio dell'acqua
18. Coperchio del serbatoio dell'acqua
19. Nebulizzatore
20. Regolatore nebbia
21. Base
22. Rondelle
23. Viti

I) Base

- a) Posizionare il coperchio sulla base.
- b) Prendere i due tubi di supporto e rimuovere le viti dalle estremità. Inserire le due estremità dei tubi nei fori del coperchio.
- c) Fissare i tubi con rondelle e viti.

II) Corpo del ventilatore / Indicatore

- a) Allentare le due Viti ad alette (12) situate sul retro dell'Indicatore (10). Non svitare completamente, altrimenti i due dadi cadranno!
- b) Porre i due fori dell'Indicatore sui due Tubi di supporto (14) e spingere verso il basso fino all'arresto.
- c) Serrare le due Viti ad alette (12).

III) Pala del ventilatore e Protezione di sicurezza

- a) Posizionare la Protezione posteriore (6) sulla Testa del ventilatore, assicurandosi che la maniglia metallica sul retro della protezione sia in alto.
 - b) Avvitare il dado di plastica (5) per fissare la Protezione posteriore (6).
 - c) Posizionare la pala del ventilatore (3) sul motomandrino.
 - d) Fissare la Pala (3) serrando manualmente il Disco rotante (2) in senso antiorario sull'estremità del motomandrino. Il Disco rotante (2) si avvita automaticamente all'avviamento del motore, quindi non forzarlo.
- e) Mettere la protezione anteriore (1) in posizione e fissarla chiudendo il Telaio di protezione (4). La vite e il dado devono essere posizionati nella parte inferiore della Protezione.

IV) GENERATORE DI NEBBIA E SERBATOIO DELL'ACQUA

- a) Posizionare il Nebulizzatore sulla base assicurandosi che sia posizionato correttamente sulla base.
- b) Mettere il serbatoio dell'acqua sopra il generatore di nebbia. Montare il coperchio sulla parte superiore del serbatoio dell'acqua.
- c) Spingere l'estremità del tubo flessibile nel foro nella parte superiore del coperchio del serbatoio dell'acqua e spingere il più possibile. (Non piegare il tubo flessibile).
- d) Spingere l'altra estremità del tubo flessibile verso la bocchetta di sfiato della nebbia situata sulla parte anteriore della griglia del ventilatore (Non piegare il tubo flessibile).

V) RIEMPIMENTO DEL SERBATOIO DELL'ACQUA

Scollegare l'apparecchio prima del riempimento e della pulizia.

- a) Prendere il serbatoio dell'acqua e capovolverlo.
 - b) Svitare il tappo del serbatoio e sollevarlo per rimuoverlo, ruotarlo in senso antiorario per sbloccarlo.
- c) Riempire con acqua fresca e pulita.
- d) Rimontare il tappo del serbatoio e ruotarlo in senso orario per bloccarlo. Importante: Assicurarsi che il tappo del serbatoio sia ruotato fino in fondo e bloccato in posizione. NON aggiungere additivi all'acqua. NON manomettere la valvola nel tappo del serbatoio.
- e) Riposizionare il serbatoio dell'acqua sopra il nebulizzatore. Nota: La maniglia di trasporto sul serbatoio dell'acqua si trova sul retro.

Manutenzione del Serbatoio dell'acqua

Pulizia del serbatoio dell'acqua (una volta alla settimana). Scollegare il ventilatore prima di smontare il serbatoio dell'acqua. Se c'è dello sporco nel serbatoio dell'acqua, pulirlo con un detergente e sciacquarlo con acqua pulita. Assicurarsi che il serbatoio dell'acqua sia completamente asciutto dall'esterno prima di reinstallarlo

Funzionamento

24. Spia luminosa di oscillazione
25. Spia luminosa dell'umidificatore
26. Spia luminosa di alimentazione
27. Spia luminosa del timer
28. Spia luminosa di velocità del flusso d'aria
29. Spia luminosa della modalità di vento
30. Area di selezione delle funzioni

Se la spia si illumina, il ventilatore è in modalità standby, è possibile controllare il ventilatore tramite i pulsanti di comando sul pannello o sul telecomando del ventilatore.

31. "OFF" Spegnerne

32. "SPEED/ON" ACCENDERE (ON) e selezionare la velocità del ventilatore. Il ventilatore memorizza la modalità operativa prima di spegnersi. (Il Timer non sarà memorizzato).

33. "MODE" Scegliere il flusso d'aria tra Normale / Natura / Sonno

a) Vento normale: L'unità lavorerà a Bassa-Media-Alta velocità.

b) Vento Natura: L'unità funzionerà in modo irregolare secondo il programma preimpostato, la velocità del flusso d'aria può essere selezionata tra Bassa-Media-Alta. Il vento è più confortevole e mite nella modalità Natura.

c) Vento del Sonno: la velocità del flusso d'aria può essere selezionata tra Bassa-Media-Alta; il motore è controllato dal programma informatico.

(1) Impostare su Velocità – Alta: L'unità lavorerà mezz'ora a velocità Alta Natura, poi mezz'ora a velocità Media Natura ed infine a velocità Bassa Natura. Mantenere questa modalità fino allo spegnimento.

(2) Impostando su Media: L'unità lavorerà mezz'ora a velocità Media Natura. Poi a velocità Bassa Natura. Mantenere questa modalità fino allo spegnimento.

(3) Impostando su Bassa, l'unità funzionerà a velocità Bassa Natura per il tempo preimpostato o fino allo spegnimento. .

34. "TIMER" Regolando il tempo di funzionamento, il Timer è 0.5H,1H,1.5H,2H,2.5H,3H,3.5H,4H , 4.5H,5H,5.5H ,6H,6.5H ,7H, 7.5H.

La spia luminosa indica il tempo di funzionamento rimanente

35. "SWING" Quando il ventilatore è in funzione, è possibile inserire l'auto-oscillazione.

36. "MIST" Il pulsante controlla l'umidificatore. È possibile utilizzarlo indipendentemente dal funzionamento del ventilatore.

Technical Information

Potenza assorbita: 75 W (45 W / 30W)

Valore di esercizio: 0,59 (m³/min)/W

Livello potenza sonora ventilatore (per livello): 51,4 // 55,5 // 61,1 dB(A)

Max. portata volumetrica: 44,53 m³/min

Potenza assorbita in standby: 0,3 W

Max. velocità dell'aria (per livello): 1,97 // 2,13 // 2,3 m/s

El ventilador dispone de estas características siempre que se muestren en el siguiente dibujo esquemático.



El producto no debe ser desechado con la basura doméstica. Por el contrario, el producto debe entregarse en un centro de reciclado de equipos eléctricos y electrónicos al finalizar su vida útil. Esto también es aplicable para las pilas o baterías incluidas en la entrega. Por favor, pregunte por este centro en su administración local responsable.



El aparato está diseñado exclusivamente para su uso en espacios cerrados y secos.



El aparato está equipado con un enchufe con toma de tierra.



El aparato está equipado con un enchufe sin toma de tierra.



El aparato está diseñado para su uso con voltajes PELV o SELV.



El aparato dispone de 2 velocidades.



El aparato dispone de 3 velocidades.



El aparato dispone de un depósito de agua para humedecer el ambiente de la habitación.



El aparato está equipado con una pantalla táctil, que permite seleccionar cómodamente las diferentes configuraciones.



El aparato dispone de una función de temporizador.



El aparato dispone de una función de oscilación, que permite al ventilador un movimiento oscilatorio al mismo tiempo que airea.



La cabeza del ventilador puede inclinarse ligeramente.



El aparato dispone de una función de humidificación, que contribuye al efecto refrescante.

Información de seguridad

Este aparato puede ser utilizado por niños a partir de 8 años, así como por personas con discapacidades físicas, sensoriales o intelectuales o por personas sin experiencia o conocimientos, siempre que se les supervise o se les enseñe cómo funciona el aparato y siendo conscientes de los riesgos que esto conlleva. Los niños no deben jugar con este aparato. Los niños no deben realizar la limpieza y el mantenimiento sin supervisión.

Coloque el aparato en un lugar seguro y adecuado, alejado de cualquier fuente de calor, como por ejemplo un horno.

Nunca encienda ni utilice el aparato con las manos mojadas o húmedas.

Nunca tire del cable para desconectar el enchufe de la toma de corriente.

No introduzca objetos o los dedos por la rejilla de seguridad.

No coloque ningún objeto, como por ejemplo ropa, sobre el aparato.

Cuidado con el pelo largo. El flujo de aire podría absorberlo. Mantenga una distancia prudente.

Conserve todas las indicaciones de seguridad y las instrucciones.

Mantenimiento

Asegúrese de que el aparato está apagado y desenchufado de la corriente antes de limpiarlo. Utilice para ello un paño suave y que no deje pelusa. Si es necesario puede estar ligeramente humedecido. Evite que los componentes eléctricos entren en contacto con la humedad. Deje que el aparato se seque por completo después de limpiarlo y antes de ponerlo en funcionamiento. No utilice limpiadores agresivos.

Puesta en marcha

Antes de ponerlo en marcha asegúrese de que la rejilla de protección está adecuadamente montada, en caso contrario existe riesgo de lesiones. En general, el aparato solo puede ponerse en marcha si está completamente montado. Asegúrese de que el cable de alimentación no está deteriorado. Nunca utilice un aparato con el cable de alimentación deteriorado. Existe riesgo de descargas eléctricas. Coloque el aparato sobre una superficie horizontal y segura. Asegúrese de que en la ubicación del ventilador cortinas u otros objetos no obstaculizan el flujo de aire. Conecte el enchufe a una toma de corriente adecuada y segura.

Montaje

1. Protector delantero
2. Cuchilla giratoria
3. Aspa del ventilador
4. Marco de protección
5. Tuerca
6. Protector trasero
7. Motor del cabezal del ventilador
8. Botón de ángulo del cabezal
9. Manguera flexible
10. Indicador
11. Botones de control
12. Tornillos de pulgar
13. Cable de alimentación
14. Tubos de soporte
15. Base con cubierta
16. Ventilación de niebla
17. Tanque de agua
18. Cubierta del tanque de agua
19. Nebulizador
20. Controlador de niebla
21. Base
22. Arandelas
23. Tornillos

I) Base

- a) Coloque la cubierta sobre la base.
- b) Coja los dos tubos de soporte y quite los tornillos de los extremos. Introduzca los dos extremos del tubo en los agujeros de la cubierta.
- c) Fije los tubos con las arandelas y los tornillos.

II) Cabezal del ventilador / Indicador

- a) Afloje los dos tornillos de pulgar (12) ubicados en la parte posterior del indicador (10). ¡No los desenrosque por completo, de lo contrario las dos tuercas se caerán!
- b) Coloque los dos agujeros del indicador en los dos tubos de soporte (14) y presione hacia abajo hasta que se detenga.
- c) Apriete los dos tornillos de pulgar (12).

III) Aspa del ventilador y protector de seguridad

- a) Coloque el protector trasero (6) en el cabezal del ventilador, asegurándose de que el mango del cable en la parte posterior del protector esté en la parte superior.
- b) Atornille la tuerca de plástico (5) para fijar el protector trasero (6).
- c) Coloque el aspa del ventilador (3) en el huso del motor.
- d) Fije el aspa (3) apretando la aguja giratoria (2) con la mano en sentido antihorario en el extremo del huso del motor. La aguja giratoria (2) se aprieta automáticamente al arrancar el motor, por lo que no debe forzarla.
- e) Coloque el protector delantero (1) en la posición correcta y fíjelo cerrando el marco de protección (4). Debe colocar el tornillo y la tuerca en la parte inferior del protector.

IV) GENERADOR DE NIEBLA Y TANQUE DE AGUA

- a) Coloque el nebulizador en la base asegurándose de que esté asentado correctamente en la base.
- b) Coloque el tanque de agua encima del generador de niebla. Coloque la tapa en la parte superior del tanque de agua.
- c) Empuje el extremo de la manguera flexible dentro del agujero en la parte superior de la tapa del tanque de agua y empújela todo lo que pueda hacia dentro. (No doble la manguera).
- d) Empuje el otro extremo de la manguera hacia la ventilación de niebla ubicada en la parte delantera de la rejilla del ventilador (no doble la manguera).

V) LLENADO DEL TANQUE DE AGUA

Desenchufe el dispositivo antes de llenarlo y limpiarlo.

- a) Coja el tanque de agua y dele la vuelta.
- b) Desenrosque el tapón de llenado y levántelo para quitarlo, gírelo en sentido antihorario para desbloquearlo.
- c) Llénelo con agua limpia y fresca.
- d) Vuelva a colocar el tapón de llenado y gire en sentido horario para bloquearlo. Importante: Asegúrese de que el tapón del tanque está totalmente girado y bloqueado en la posición correcta. NO añada ningún aditivo al agua. NO modifique la válvula del tapón de llenado.
- e) Vuelva a colocar el tanque de agua sobre el nebulizador. Atención: Debe colocar el asa de transporte del tanque de agua en la parte posterior.

Mantenimiento del tanque de agua

Limpieza del tanque de agua (una vez por semana). Desenchufe el ventilador antes de desmontar el tanque de agua. Si hay suciedad en el tanque de agua, límpielo con detergente y enjuáguelo con agua limpia. Asegúrese de que el tanque de agua esté totalmente seco desde el exterior antes de volver a instalarlo

Funcionamiento

24. Indicador de luz de oscilación
25. Indicador de luz de humidificador
26. Indicador de luz de alimentación
27. Indicador de luz de temporizador
28. Indicador de luz de velocidad de flujo de aire
29. Indicador de luz de modo viento
30. Zona de selección de funciones

Si el indicador de luz se ilumina, el ventilador estará en modo de espera. Es posible controlar el ventilador mediante los botones de control del panel del ventilador o del control remoto.

31. "OFF" Apagar

32. "SPEED/ON" Póngalo en ON y seleccione la velocidad del ventilador. El ventilador recuerda el modo de trabajo configurado antes de apagarlo. (Sin embargo, no recuerda el temporizador).

33. "MODE" Elija un flujo de aire: Normal/Natural/Sueño

a) Viento normal: La unidad funcionará a velocidad baja-media-alta.

b) Viento natural: La unidad funcionará de forma irregular según el programa preestablecido, la velocidad del flujo de aire puede ser baja-media-alta. El viento es más cómodo y suave en modo natural.

c) Viento sueño: puede seleccionar la velocidad del flujo de aire baja-media-alta. El motor se controla a través de un programa informático.

(1) Configuración a velocidad alta: La unidad trabajará media hora a velocidad alta en modo natural, pasará a media en modo natural durante media hora y, a continuación, a baja en modo natural. Mantenga este modo hasta que se apague.

(2) Configuración a velocidad media: La unidad trabajará media hora a velocidad media en modo natural. A continuación pasará a velocidad baja en modo natural. Mantenga este modo hasta que se apague.

(3) Configuración a baja velocidad, la unidad funcionará a velocidad baja en modo natural durante el tiempo preestablecido o hasta que se apague.

34. "TIMER" Configurando el tiempo de funcionamiento, el temporizador es 0,5H, 1H, 1,5H, 2H, 2,5H, 3H, 3,5H, 4H, 4,5H, 5H, 5,5H, 6H, 6,5H, 7H, 7,5H.

El indicador de luz muestra el tiempo de funcionamiento restante

35. "SWING" Cuando el ventilador está funcionando, es posible activar el giro automático.

36. "MIST" El botón controla el humidificador. Es posible utilizarlo independientemente del funcionamiento del ventilador.

Información técnica

Potencia suministrada: 75 W (45 W / 30W)

Valor de funcionamiento: 0,59 (m³/min)/W













Nivel de potencia acústica del ventilador (por grado): 51,4 // 55,5 // 61,1 dB(A)

Max. Flujo volumétrico: 44,53 m³/min

Potencia absorbida en Standby: 0,3 W

Max. Velocidad del aire (por grado): 1,97 // 2,13 // 2,3 m/s

Wentylator posiada następujące właściwości, jeżeli są one przedstawione na rysunku schematycznym:

-  Produktu nie wolno utylizować z odpadami z gospodarstw domowych. Zamiast tego produkt należy pod koniec okresu jego użytkowania przekazać do punktu zbiorczego zajmującego się recyklingiem urządzeń elektrycznych i elektronicznych. Dotyczy to również baterii i akumulatorów, które ewentualnie są w zakresie dostawy. Proszę w tym zakresie zasięgnąć informacji we właściwej administracji komunalnej.
-  Urządzenie przeznaczone jest wyłącznie do eksploatacji w suchych wnętrzach.
-  Urządzenie wyposażone jest w wtyczkę z przyłączem przewodu ochronnego
-  Urządzenie wyposażone jest w wtyczkę bez przyłącza przewodu ochronnego
-  Urządzenie dostosowane jest do eksploatacji przy napięciu znamionowym bardzo niskim z uziemieniem lub przy napięciu znamionowym bardzo niskim bez uziemienia.
-  Urządzenie posiada 2 różne poziomy mocy.
-  Urządzenie posiada 3 różne poziomy mocy.
-  Urządzenie posiada zbiornik na wodę do zwilżania powietrza w pomieszczeniu.
-  Urządzenie wyposażone jest w dotykowy wyświetlacz, co umożliwia komfortowy wybór różnych ustawień.
-  Urządzenie posiada funkcję tmier'a
-  Urządzenie posiada funkcję oscylacji, która umożliwia drgania wentylatora przy jednoczesnej wentylacji.
-  Głowicę wentylatora można w niewielkim zakresie pochylać.
-  Urządzenie posiada funkcję nawilżania pomieszczenia, która przyczynia się do dodatkowego efektu chłodzenia.

Wskazówki bezpieczeństwa

Urządzenie może być używane przez dzieci od 8 roku życia, jak również przez osoby o obniżonych zdolnościach fizycznych, sensorycznych lub mentalnych lub przez osoby nieposiadające doświadczenia i / lub wiedzy, jeżeli pozostają one pod nadzorem lub zostały poinstruowane pod kątem używania urządzenia i zrozumiały wynikające z tego zagrożenia. Dzieciom nie wolno bawić się urządzeniem. Dzieciom nie wolno bez nadzoru dokonywać czyszczenia i konserwacji użytkownika.

Urządzenie należy ustawić z stabilnym miejscu i w odpowiedniej odległości od źródeł ciepła, jak np. piece.

Urządzenia nie należy eksploatować lub obsługiwać wilgotnymi lub mokrymi rękoma

Nigdy nie wolno wyjmować wtyczki sieciowej z gniazda sieciowego, pociągając za przewód sieciowy.

Przez kratkę ochronną nie wolno wkładać żadnych przedmiotów lub palców.

Na urządzeniu nie wolno kłaść żadnych przedmiotów, jak np. części garderoby.

Zachować ostrożność w przypadku długich włosów. Mogą one zostać zassane przez strumień powietrza. Należy zachować wystarczający odstęp.

Wszystkie wskazówki bezpieczeństwa i instrukcje należy zachować na przyszłość.

Pielęgnacja

Urządzenie czyścić wyłącznie wtedy, gdy jest wyłączone, a wtyczka sieciowa jest wyjęta z gniazda. W tym celu używać miękkiej, niestrzępiącej się szmatki. Ewentualnie może ona być lekko zwilżona. Unikać kontaktu z elektrycznymi elementami konstrukcyjnymi i wilgocią. Po czyszczeniu urządzenie pozostawić do całkowitego wyschnięcia przed ponownym uruchomieniem. Nie stosować żadnych agresywnych środków czyszczących.

Uruchomienie

Przed uruchomieniem należy ponownie sprawdzić prawidłowość montażu kratki ochronnych. Istnieje ryzyko obrażeń, jeżeli nie zostały one zamontowane w prawidłowy sposób. Zasadniczo urządzenie wolno eksploatować wyłącznie wtedy, gdy jest kompletnie zmontowane.

Upewnić się, że podłączony przewód zasilający jest wolny od uszkodzeń. Urządzenia nigdy nie eksploatować, jeżeli przewód zasilający jest uszkodzony. Istnieje ryzyko porażenia prądem.

Urządzenie ustawić na prosto i na stabilnej powierzchni. Przy ustawianiu wentylatora zwrócić uwagę na to, żeby zasłony lub inne przedmioty nie zakłócały przepływu powietrza. Wtyczkę sieciową włożyć do prawidłowo zabezpieczonego gniazda sieciowego.

Montaż

1. Przednia osłona
2. Kołpak łopatki
3. Wiatrak
4. Rama osłony
5. Nakrętka
6. Tylna osłona
7. Silnik głowicy wentylatora
8. Pokrętło nachylenia głowicy
9. Wąż elastyczny
10. Wskaźnik
11. Przyciski sterowania
12. Śruba z łbem walcowym
13. Przewód zasilania
14. Rurki wspierające
15. Podstawa z pokrywą
16. Wentyl mgły wodnej
17. Zbiornik wody
18. Pokrywa zbiornika wody
19. Nebulizator
20. Sterownik mgły wodnej
21. Podstawa
22. Podkładki
23. Śruby

I) Podstawa

- a) Umieść pokrywę na podstawie.
- b) Usuń śruby na końcach rurek podtrzymujących. Włóż końce obu rurek do otworów pokrywy.
- c) Zamocuj rurki za pomocą podkładek i śrub.

II) Głowica wentylatora / Wskaźnik

- a) Poluzuj dwie śruby z łbem walcowym (12) umiejscowione z tyłu wskaźnika (10). Nie odkręcaj ich całkowicie ponieważ wypadną!
- b) Umieść dwa otwory wskaźnika na dwóch rurkach wspierających (14) i wciśnij do końca.
- c) Dokręć dwie śruby z łbem walcowym (12).

III) Łopatka wentylatora i osłona zabezpieczająca

- a) Umieść osłonę tylną (6) na głowicy wentylatora, upewniając się, że uchwyt przewodu u góry osłony znajduje się na jej górnej części.
- b) Przykręć plastikową śrubę (5), aby zamocować osłonę tylną (6).
- c) Umieść łopatkę wentylatora (3) na wałki silnika.
- d) Zamocuj łopatkę (3) na końcu wałka silnika poprzez dokręcenie kołpaka (2) w kierunku przeciwnym do ruchu wskazówek zegara. Kołpak (2) zostaje dokręcony automatycznie po uruchomieniu silnika, nie używaj siły.
- e) Umieść osłonę przednią (1) w odpowiedniej pozycji i zamocuj, zamykając ramę osłony (4). Śrubę i nakrętkę należy umieścić u dołu osłony.

IV) GENERATOR MGŁY WODNEJ I ZBIORNIK WODY

- a) Umieść nebulizator na podstawie i upewnij się, że jest na niej odpowiednio zamontowany.
- b) Umieść zbiornik wody na generatorze mgły wodnej. Zamocuj pokrywę na zbiorniku wody.
- c) Wsuń koniec elastycznego węża do otworu u góry zbiornika wody i wciśnij, aż do oporu. (Nie zginaj węża).
- d) Wsuń drugi koniec węża do generatora wentyla mgły wodnej, znajdującego się z przodu siatki wentylatora (nie zginaj węża).

V) NAPEŁNIANIE ZBIORNIKA WODY

Przed napełnianiem i czyszczeniem urządzenia odłącz je od zasilania.

- a) Wyjmij zbiornik wody i odwróć do góry dnem.
- b) Odkręć korek wlewu i usuń unosząc go, przekręć w kierunku przeciwnym do ruchu wskazówek zegara, aby odblokować.
- c) Wypełnij zbiornik czystą wodą.
- d) Umieść korek wlewu i zablokuj przekręcając w kierunku zgodnym z ruchem wskazówek zegara. Ważne: Upewnij się, że korek wlewu jest przekręcony do końca i zablokowany. NIE dodawaj do wody żadnych dodatków. NIE manipuluj zaworem korka wlewu.
- e) Umieść ponownie zbiornik wody na nebulizatorze. Uwaga: Uchwyt do przenoszenia zbiornika wody znajduje się z tyłu zbiornika.

Konserwacja zbiornika wody

Czyszczenie zbiornika wody (raz w tygodniu). Wyłącz zasilanie wentylatora przed demontażem zbiornika wody. Jeśli w zbiorniku wody znajdują się zanieczyszczenia, wymyj go środkiem czyszczącym z detergentem i wypłucz czystą wodą. Upewnij się, że zbiornik wody jest zupełnie suchy przed jego ponowną instalacją

Działanie

24. Lampka kontrolna ruchu obrotowego
25. Lampka kontrolna nawilżacza
26. Lampka kontrolna zasilania
27. Lampka kontrolna timera
28. Lampka kontrolna wskaźnika prędkości przepływu powietrza
29. Lampka kontrolna wskaźnika trybu strumienia powietrza
30. Obszar wyboru funkcji

Jeśli lampka kontrolna jest zapalona, wentylator jest w trybie gotowości i można nim sterować przez użyciu przycisków sterowania na panelu wentylatora lub pilota.

31. "OFF" Wyłączenie

32. "SPEED/ON" Wciśnij przycisk ON i wybierz prędkość pracy wentylatora. Wentylator zapamiętuje tryb pracy przed jego wyłączeniem. (Urządzenie nie zapamiętuje ustawienia timera).

33. "MODE" Wybierz przepływ powietrza: normalny / naturalny / sen

a) Normalny strumień powietrza: Urządzenie pracuje z prędkością niską, średnią lub wysoką.

b) Naturalny strumień powietrza: Urządzenie pracuje w trybie nieregularnym uzależnionym od wstępnie wprowadzonego programu, prędkość strumienia powietrza można ustawić na niską, średnią lub wysoką. W trybie naturalnym strumień powietrza zapewnia większy komfort i jest łagodniejszy.

c) Strumień powietrza w trybie sen: prędkość strumienia można ustawić jako niską, średnią lub wysoką; silnik jest sterowany z poziomu programu komputerowego.

(1) Ustawienie wysokiej prędkości: Urządzenie będzie pracowało przez pół godziny w trybie naturalnym z wysoką prędkością, przełączy się na pół godziny na tryb naturalny ze średnią prędkością po czym przejdzie w tryb naturalny i niską prędkość. Zachowaj ten tryb do czasu wyłączenia.

(2) Ustawienie średniej prędkości: Urządzenie będzie pracowało przez pół godziny w trybie naturalnym ze średnią prędkością. Następnie przełączy się na tryb naturalny i niską prędkość. Zachowaj ten tryb do czasu wyłączenia.

(3) Ustawienie niskiej prędkości, urządzenie będzie pracowało w trybie naturalnym i z niską prędkością przez ustawiony czas do czasu wyłączenia.

34. "TIMER" Ustawienia czasu pracy Wartości timer is 0,5H, 1H, 1,5H, 2H, 2,5H, 3H, 3,5H, 4H, 4,5H, 5H, 5,5H, 6H, 6,5H, 7H, 7,5H.

Lampka wskaźnika wskazuje pozostały czas działania

35. "SWING" Kiedy wentylator pracuje, można włączyć automatyczny ruch obrotowy.

36. "MIST" Przycisk sterowania nawilżaczem. Można działać niezależnie od wentylatora.

Informacje techniczne

Pobór mocy: 75 W (45 W / 30W)

Współczynnik wydajności: 0,59 (m³/min)/W

Poziom mocy akustycznej wentylatora (dla każdego poziomu): 51,4 // 55,5 // 61,1 dB(A)

Maksymalny przepływ objętościowy: 44,53 m³/min

Pobór mocy w trybie gotowości: 0,3 W

Maksymalna prędkość (dla każdego poziomu): 1,97 // 2,13 // 2,3 m/s

Puhalltimella on seuraavat ominaisuudet, jos ne on esitetty kaavakuvassa:



Tuotetta ei saa hävittää kotitalousjätteen mukana. Sen sijaan tuote on käytöstä poistamisen jälkeen toimitettava sähkö- ja elektroniikkalaitteita vastaanottavaan kierrätyspisteeseen. Tämä koskee myös mahdollisesti toimitussisältöön kuuluvia paristoja ja akkuja. Selvitä kierrätyspisteen sijainti asiasta vastaavalta taholta kunnaltasi.



Laitte soveltuu käytettäväksi vain kuivissa sisätiloissa.



Laitte on varustettu suojamaadoitetulla pistokkeella



Laitte on varustettu pistokkeella, jossa ei ole suojamaadoitusta



Laitte on suunniteltu toimimaan erityisen pienjännitteellä eli erityisen matalalla suojajännitteellä.



Laitteessa on 2 erilaista tehotasoa.



Laitteessa on 3 erilaista tehotasoa.



Laitteessa on vesisäiliö huoneilman kostuttamiseksi.



Laitte on varustettu kosketusnäytöllä, joka mahdollistaa sopivien valintojen tekemisen eri asetuksista.



Laitteessa on ajastintoiminto



Laitteessa on edestakainen liiketoiminto, joka mahdollistaa tuulettimen kääntyvän liikkeen puhalluksen aikana.



Puhallinpäätä voidaan kallistaa jonkin verran.



Laitteessa on ilmankostutustoiminto, joka tuo myös ylimääräistä jäähdytysvaikutusta.

Turvaohjeet

Laitetta voivat käyttää yli 8-vuotiaat lapset tai henkilöt, joilla on heikentyneet fyysiset, aistilliset tai henkiset kyvyt tai joilla ei ole kokemusta ja/tai tietämystä, jos heitä valvotaan tai heitä on ohjeistettu laitteen käytössä, ja he ovat ymmärtäneet siitä aiheutuvat vaarat. Lapset eivät saa leikkiä laitteella. Lapset eivät saa puhdistaa ja huoltaa laitetta ilman valvontaa.

Pidä laite vakaana ja kaukana lämmönlähteistä, kuten uuneista.

Älä käytä tai kosketa laitetta kostella tai märillä käsillä

Älä koskaan irrota virtajohtoa pistorasiasta vetämällä virtajohdosta.

Älä työnnä esineitä tai sormia suojaritilän läpi.

Älä aseta esineitä, kuten esim. vaatteita, laitteen päälle.

Varo pitkiä hiuksia. Ne voivat imeytyä ilmavirran mukana. Säilytä riittävä etäisyys.

Säilytä kaikki turvallisuus- ja käyttöohjeet myöhempiä tarvetta varten.

Hoito

Puhdista laite vain, kun se on kytketty pois päältä ja kun pistoke on irrotettu. Käytä pehmeää, nukkaamatonta liinaa. Se voi olla hieman kostutettu. Vältä kosketusta sähkökomponenttien ja kosteuden välillä. Anna laitteen kuivua kokonaan puhdistuksen jälkeen ennen kuin otat sen uudelleen käyttöön. Älä käytä voimakkaita puhdistusaineita.

Käyttöönotto

Ennen käyttöönottoa tarkista uudestaan suojaritilän oikea asennus. On olemassa loukkaantumisriski, jos niitä ei ole asennettu oikein. Laitetta saa yleensä käyttää vain täysin koottuina. Varmista, että liitântäkaapeli ei ole vaurioitunut. Älä koskaan käytä laitetta, jossa on viallinen virtajohto. Sähköiskun vaara. Aseta laite vakaaseen pystyasentoon. Kun sijoitat tuuletinta niin varmista, että verhot tai muut esineet eivät estä ilman virtausta. Kytke virtajohto oikein paikoilleen sopivaan pistorasiaan.

Kokoaminen

1. Etusuojus
2. Siipien kiinnitysmutteri
3. Tuuletinsiipi
4. Suojakehys
5. Mutteri
6. Takasuojus
7. Tuuletinpään moottori
8. Pääosan kulmansäätönuppi
9. Joustava letku
10. Merkkivalo
11. Ohjauspainikkeet
12. Sormiruuvi
13. Virtajohto
14. Tukiputket
15. Kannellinen jalusta
16. Sumuaukko
17. Vesisäiliö
18. Vesisäiliön kansi
19. Sumutin
20. Sumun ohjain
21. Alusta
22. Aluslevyt
23. Ruuvit

I) Alusta

- a) Aseta kansi jalustalle.
- b) Ota kaksi tukiputkea ja poista ruuvit niiden päistä. Aseta putkien päät kannen reikiin.
- c) Kiinnitä putket aluslevyillä ja ruuveilla.

II) Tuuletinpää / Merkkivalo

- a) Löysää ilmaisimen (10) takana olevat kaksi sormiruuvia (12). Älä kierrä niitä kokonaan irti, tai muutoin mutterit putoavat!
- b) Paikanna ilmaisimen kaksi reikää tukiputkista (14), ja paina sitä alaspäin, kunnes se pysähtyy.
- c) Kiristä kaksi sormiruuvia (12).

III) Puhaltimen siipien turvasuojus

- a) Aseta takasuojus (6) puhallinpäähän varmistaen, että suojuksen takapuolella oleva lankakahva on ylöspäin.
- b) Kierrä muovimutteri (5) paikoilleen kiinnittämään takasuojus (6).
- c) Aseta puhaltimen siivet (3) moottorin karaan.
- d) Kiinnitä siivet (3) kiristämällä mutteri (2) käsin kiertämällä sitä vastapäivään moottorin karan päähän. Mutteri (2) kiristyy itse, kun moottori käynnistyy, joten älä pakota sitä.
- e) Aseta etusuojus (1) paikoilleen ja kiinnitä se sulkemalla suojakehys (4). Ruuvin ja mutterin on oltava suojuksen alaosassa.

IV) SUMUNMUODOSTIN JA VESISÄILIÖ

- a) Aseta sumutin jalustaan varmistaen, että se kiinnittyy siihen oikein.
- b) Aseta vesisäiliö sumunmuodostajan päälle. Kiinnitä kansi vesisäiliön päälle.
- c) Työnnä joustavan letkun pää vesisäiliön kannen yläosan reikään, ja työnnä se mahdollisimman pitkälle. (Älä taita letkua.)
- d) Vedä letkun toinen pää puhaltimen verkon etupuolella olevaan sumuaukkoon (älä taita letkua).

V) VESISÄILIÖN TÄYTTÄMINEN

Irrota laite verkkovirrasta ennen täyttöä ja puhdistusta.

- a) Ota vesisäiliö ja käännä se ylösalaisin.
- b) Kierrä täyttökorkki auki ja nosta sitä ylöspäin poistaaksesi sen. Kierrä vastapäivään avataksesi kiinnityksen.
- c) Täytä raikkaalla, puhtaalla vedellä.
- d) Kiinnitä täyttökorkki takaisin ja kierrä myötäpäivään lukitaksesi sen. Tärkeää: Varmista, että säiliön korkki on täysin kierretty ja lukittunut paikoilleen. ÄLÄ lisää veteen mitään lisäaineita. ÄLÄ peukaloi täyttökorkin venttiiliä.
- e) Aseta vesisäiliö takaisin sumuttimeen. Huomaa: Vesisäiliön kantokahva on sen takana.

Vesisäiliön hoito

Vesisäiliön puhdistus (kerran viikossa). Irrota puhallin verkkovirrasta ennen kuin purat vesisäiliön. Jos vesisäilössä on likaa, puhdista se pesuaineella ja huuhtelee puhtaalla vedellä. Varmista, että vesisäiliö on ulkopuolelta täysin kuiva ennen kuin asetat sen takaisin paikoilleen

Toiminta

24. Kääntymisen merkkivalo
25. Ilmankostuttajan merkkivalo
26. Virran merkkivalo
27. Ajastimen merkkivalo
28. Ilmavirtauksen nopeuden merkkivalo
29. Puhallustilan merkkivalo
30. Toiminnon valinnan alue

Jos merkkivalo palaa, puhallin on valmiustilassa, ja sitä on mahdollista ohjata paneelin ohjauspainikkeilla tai kaukosäätimellä.

31. "OFF" Poiskytkentä

32. "SPEED/ON" Kytke päälle (ON) ja valitse puhaltimen nopeus. Puhallin muistaa sammutusta edeltäneen toimintatilan. (Aikaa ei musteta.)

33. "MODE" Valitse ilmavirtaus, kuten Normaali / Luonnollinen / Uni

a) Normaali puhallus: Laite toimii nopeuksilla Pieni-Keskitaso-Suuri.

b) Luonnontuuli: Laite toimii epäsäännöllisessä tilassa esiasetetun ohjelman mukaisesti. Ilmavirtaus voidaan valita asennoista Pieni-Keskitaso-Suuri. Puhallus on miellyttävämpää ja lievempää luonnollisessa tilassa.

c) Uni-puhallus: Ilmavirtauksen nopeudeksi voidaan valita Pieni-Keskitaso-Suuri, moottoria ohjaa tietokoneohjelma.

(1) Asetus Suuri: – Nopeus: Laite toimii puoli tuntia luonnollinen suuri -nopeudella, vaihtaa luonnollinen keskitaso -nopeudelle puoleksi tunniksi, ja palaa luonnollinen pieni -asetukseen. Pidä tämä tila sammuttamiseen saakka.

(2) Asetus Keskitaso: Laite toimii puoli tuntia luonnollisella keskinopeudella. Vaihda sitten asetukselle luonnollinen pieni. Pidä tämä tila sammuttamiseen saakka.

(3) Asetus Pieni: Laite toimii luonnollinen pieni -nopeudella esiasetetun ajan tai kunnes se sammutetaan.

34. "TIMER" Toiminta-ajan asetukset, ajastin 0,5 H, 1 H, 1,5 H, 2 H, 2,5 H, 3 H, 3,5 H, 4 H, 4,5 H, 5 H, 5,5 H, 6 H, 6,5 H, 7 H, 7,5 H.

Merkkivalo näyttää toiminnon jäljellä olevan ajan

35. "SWING" Kun puhallin toimii, sen voi kytkeä kääntymään automaattisesti.

36. "MIST" Painike ohjaa ilmankostutinta. Sitä voidaan käyttää riippumatta puhaltimen toiminnosta.

Tekniset tiedot

tehonkulutus: 75 W (45 W / 30W)

hyötysuhde: 0,59 (m³/min)/W













tuulettimen äänenpainetaso (kullakin nopeudella): 51,4 // 55,5 // 61,1 dB(A)

maks. tilavuusvirtaus: 44,53 m³/min

tehonkulutus valmiustilassa: 0,3 W

maks. puhallusnopeus (kullakin nopeudella): 1,97 // 2,13 // 2,3 m/s

Ventilátor má následující vlastnosti, pokud jsou zobrazeny na schematicém výkresu:

-  Produkt nesmí být likvidován prostřednictvím domácího odpadu. Místo toho se produkt na konci své životnosti musí odevzdat na sběrném místě pro recyklaci elektrických a elektronických zařízení. To se vztahuje i na baterie a akumulátory, které jsou případně součástí dodávky. Prosím, informujte se o daném sběrném místě u vaší příslušné komunální správy.
-  Zařízení je vhodné výhradně pro provoz v suchých interiérech.
-  Zařízení je vybaveno zástrčkou se svorkou připojení ochranného vodiče
-  Zařízení je vybaveno zástrčkou bez svorky připojení ochranného vodiče
-  Zařízení je dimenzováno k provozu na ochranné malé napětí, resp. bezpečnostní malé napětí.
-  Zařízení má 2 různé výkonové stupně.
-  Zařízení má 3 různé výkonové stupně.
-  Zařízení má vodní nádrž ke zvlhčování okolního vzduchu.
-  Zařízení je vybaveno dotykovým displejem, který umožňuje volbu různých nastavení.
-  Zařízení má funkci časovače
-  Zařízení má oscilační funkci, která umožňuje kmitavý pohyb ventilátoru při současné ventilaci.
-  Hlava ventilátoru se dá sklonit v malém rozsahu.
-  Zařízení má funkci prostorového zvlhčování, které přispívá k dodatečnému efektu chlazení.

Bezpečnostní pokyny

Zařízení může být používáno dětmi od 8 let, jakož i osobami se sníženými psychickými, smyslovými či mentálními schopnostmi či nedostatkem zkušeností a/nebo vědomostí, jestliže jsou pod dozorem nebo byly ohledně používání zařízení poučeny a nebezpečím z toho vyplývajícím porozuměly.

Děti si se zařízením nesmějí hrát. Čištění a uživatelská údržba nesmí být prováděna dětmi bez dozoru.

Postavte zařízení bezpečně a ve vhodné vzdálenosti od tepelných zdrojů, jako např. kamen.

Neprovozujte a neobsluhujte zařízení vlhkýma či mokřýma rukama

Nikdy neuvolňujte síťovou zástrčku ze zásuvky taháním za připojovací kabel.

Skrz ochrannou mřížku nestrkejte žádné předměty či prsty.

Na zařízení nepokládejte žádné předměty, jako např. kusy oblečení.

Pozor u dlouhých vlasů. Ty mohou být nasáty proudem vzduchu. Udržujte dostatečný odstup.

Do budoucna dodržujte všechny bezpečnostní pokyny a návody.

Péče

Zařízení čistěte pouze ve vypnutém stavu s vytaženou síťovou zástrčkou. K tomu použijte měkký hadr bez chloupků. Vyvarujte se kontaktu s elektrickými součástmi a vlhkosti. Po čištění nechte zařízení zcela oschnout, než ho opět uvedete do provozu. Nepoužívejte agresivní čisticí prostředky.

Uvedení do provozu

Před uvedením do provozu zkontrolujte prosím ještě jednou správnou montáž ochranné mřížky, existuje nebezpečí zranění, pokud tato nebyla správně namontována. Zařízení smí být zásadně provozováno pouze v kompletně smontovaném stavu. Ujistěte se, že připojený kabel není poškozen. Nikdy neprovozujte zařízení s poškozeným přívodním kabelem. Existuje nebezpečí úderu proudem.

Zařízení postavte rovně a bezpečně. Dbejte při umístění ventilátoru na to, aby proudění vzduchu nebránily závěsy nebo jiné předměty. Síťovou zástrčku nastrčte do řádně zajištěné síťové zásuvky.

Sestavení

1. Přední kryt
2. Kotouč vrtule
3. Vrtule ventilátoru
4. Rám krytu
5. Matice
6. Zadní kryt
7. Motor ventilátorové hlavy
8. Regulátor úhlu hlavice
9. Pružná hadice
10. Indikátor
11. Ovládací tlačítka
12. Šroub s křídlovou hlavou
13. Napájecí kabel
14. Podpěrné trubice
15. Základna s krytem
16. Otvor na mlhu
17. Nádrž na vodu
18. Kryt nádrže na vodu
19. Nebulizér
20. Ovladač mlhy
21. Základna
22. Podložky
23. Šrouby

I) Základna

- a) Nasaďte kryt na základnu.
- b) Vezměte obě podpěrné trubice a z obou konců vyšroubujte šrouby. Vložte konce obou trubic do otvorů v krytu.
- c) Upevněte trubice pomocí podložek a šroubů.

II) Hlava ventilátoru / Indikátor

- a) Povolte oba šrouby s křídlovou hlavou (12) umístěné na zadní straně indikátoru (10). Nevyšroubujte je zcela, jinak by vypadly matice!
- b) Vyhledejte dva otvory indikátoru, nasaďte je na podpěrné trubice (14) a natlače je až na doraz.
- c) Utáhněte oba šrouby s křídlovou hlavou (12).

III) Vrtule ventilátoru a bezpečnostní kryt

- a) Umístěte zadní kryt (6) na hlavici ventilátoru, dbejte přitom na to, aby se drátěná rukojeť v zadní části krytu nacházela nahoře.
- b) Našroubováním plastové matice (5) zadní kryt zajistěte (6).
- c) Nasaďte vrtuli ventilátoru (3) na hřídel motoru.
- d) Upevněte vrtuli (3) tak, že na konci hřídele motoru rukou proti směru hodinových ručiček utáhnete kotouč (2). Kotouč (2) se sám utahuje, jakmile spustíte motor, proto ho neutahujte nadměrnou silou.
- e) Usadte přední kryt (1) do stejné polohy a zajistěte jej zavřením rámu krytu (4). Do spodní části krytu je třeba umístit šroub a matici.

IV) GENERÁTOR MLHY A NÁDRŽ NA VODU

- a) Umístěte nebulizér do základny a dbejte přitom na to, aby byl správně usazen.
- b) Na generátor mlhy umístěte nádrž na vodu. Na horní část nádrže na vodu nasaďte kryt.
- c) Konec pružné hadice zasuňte do otvoru v horní části krytu nádrže na vodu a zatlačte jej co nejdále. (Hadice se nesmí zkroutit.)
- d) Druhý konec hadice zasuňte do otvoru na mlhu umístěného před mřížkou ventilátoru (hadice se nesmí zkroutit).

V) PLNĚNÍ NÁDRŽE NA VODU

Před plněním a čištěním spotřebič odpojte od zdroje napájení.

- a) Vyměňte nádrž na vodu a obraťte ji vzhůru nohama.
- b) Vyšroubujte krytku plnicího hrdla a nadzdvihněte ji, abyste ji mohli demontovat; odjistíte ji točením proti směru hodinových ručiček.
- c) Naplňte nádrž čistou pitnou vodou.
- d) Znovu nasaďte krytku plnicího hrdla a zajistěte ji otočením po směru hodinových ručiček. Důležité: Ujistěte se, že je krytka nádrže zcela otočená a zajištěná na svém místě. NEPŘIDÁVEJTE do vody žádné přísady. NEMANIPULUJTE s ventilem krytky plnicího hrdla.
- e) Vraťte nádrž na vodu zpět na nebulizér. Poznámka: Rukojeť na přenášení nádrže na vodu se nachází v její zadní části.

Údržba nádrže na vodu

Čištění nádrže na vodu (jednou týdně). Před rozebíráním nádrže na vodu odpojte ventilátor od zdroje napájení. Pokud se v nádrži na vodu nacházejí nečistoty, vyčistěte ji čisticím prostředkem a vypláchněte čistou vodou. Než nádrž na vodu vrátíte na místo, ujistěte se, že je zvenčí zcela suchá.

Provoz

24. Kontrolka kyvného pohybu
25. Kontrolka zvlhčovače
26. Kontrolka napájení
27. Kontrolka časovače
28. Kontrolky rychlosti proudění vzduchu
29. Kontrolka režimu větru
30. Oblast pro výběr funkcí

Pokud se kontrolka rozsvítí, nachází se ventilátor v pohotovostním režimu a je možné jej ovládat pomocí ovládacích tlačítek na panelu ventilátoru nebo na dálkovém ovládní.

31. "OFF" Vypnutí

32. "SPEED/ON" Zapněte zařízení a zvolte rychlost ventilátoru. Ventilátor si před vypnutím zapamatuje pracovní režim. (Nezapamatuje si však nastavení časovače.)

33. "MODE" Vyberte proudění vzduchu, například normální/přírodní/spánek.

a) Normální vítr: Jednotka bude pracovat s nízkou-střední-vysokou rychlostí.

b) Přírodní vítr: Jednotka bude pracovat nepravidelně podle předem nastaveného programu, lze zvolit nízkou-střední-vysokou rychlost proudění vzduchu. V přírodním režimu je vítr příjemnější a mírnější.

c) Vítr pro spánek: Lze zvolit nízkou-střední-vysokou rychlost proudění vzduchu; motor je řízen počítačovým programem.

(1) Vysoké nastavení – rychlost: Jednotka bude půl hodiny pracovat s vysokou rychlostí přírodního režimu, potom se na půl hodiny přepne na střední rychlost přírodního režimu a potom na nízkou rychlost přírodního režimu. Tento režim bude aktivní až do vypnutí jednotky.

(2) Střední nastavení: Jednotka bude půl hodiny pracovat se střední rychlostí přírodního režimu. Potom se přepne na nízkou rychlost přírodního režimu. Tento režim bude aktivní až do vypnutí jednotky.

(3) Nízké nastavení. Jednotka bude pracovat s nízkou rychlostí přírodního režimu po předem stanovenou dobu nebo dokud ji nevypnete.

34. "TIMER" Nastavení provozní doby. Časovač lze nastavit na 0,5 H, 1 H, 1,5 H, 2 H, 2,5 H, 3 H, 3,5 H, 4 H, 4,5 H, 5 H, 5,5 H, 6 H, 6,5 H, 7 H, 7,5 H. Kontrolka zobrazuje zbývající dobu provozu.

35. "SWING" Když je ventilátor v provozu, můžete aktivovat automatický výkyvný pohyb.

36. "MIST" Tlačítko ovládá zvlhčovač. Lze jej ovládat nezávisle na činnosti ventilátoru.

Technické údaje

Jmenovitý výkon: 75 W (45 W / 30W)

Hodnota servisu: 0,59 (m³/min)/W

Úroveň akustického výkonu ventilátoru: 51,4 // 55,5 // 61,1 dB(A)

Max. rychlost průtoku ventilátoru: 44,53 m³/min

Příkon v pohotovostním režimu: 0,3 W

Max. rychlost vzduchu: 1,97 // 2,13 // 2,3 m/s

Вентилятор имеет следующие особенности, если они показаны на схематическом чертеже:

Изделие нельзя утилизировать вместе с бытовым мусором. По истечении срока службы изделия, его необходимо доставить в приемный пункт по переработке электрических и электронных устройств. Данное указание распространяется также на входящие, при необходимости, в комплект поставки батарейки или аккумуляторы. Пожалуйста, узнайте местонахождение приемного пункта в уполномоченном управлении жилищно-коммунального хозяйства.



Прибор предназначен для работы только в сухих внутренних помещениях.



Прибор оснащен штекером с контактом защитного провода



Прибор оснащен штекером без контакта защитного провода



Прибор рассчитан на работу с защищенным пониженным напряжением или с безопасным пониженным напряжением.



Прибор имеет 2 ступени производительности.



Прибор имеет 3 ступени производительности.



Прибор оснащен емкостью для воды для увлажнения воздуха в помещении.



Прибор оснащен сенсорным дисплеем, что обеспечивает удобство настройки.



Прибор имеет функцию таймера



Прибор имеет функцию качания, обеспечивающую вентиляцию одновременно с поворотом вентилятора.



Ось вентилятора можно немного наклонить.



Прибор имеет функцию увлажнения воздуха в помещении, что создает дополнительный эффект охлаждения.

Указания по технике безопасности

Прибором разрешается пользоваться детям старше 8 лет, а также лицам с ограниченными психическими, сенсорными и ментальными возможностями или не имеющим соответствующих знаний и опыта, при условии, что они будут соблюдать осторожность и проинструктированы о применении прибора и понимают опасности, источником которых он является. Детям запрещается играть с прибором, а также нельзя выполнять чистку и техническое обслуживание без надзора со стороны взрослых.

Установите прибор в устойчивом положении на достаточном расстоянии от источников тепла например, печей.

Запрещается управлять прибором или обслуживать его влажными руками

Запрещается извлекать штекер из розетки путем вытягивания за сетевой провод.

Не вставляйте в защитную решетку пальцы и какие-либо предметы.

Не укладывайте не прибор какие-либо предметы, например, части одежды.

Соблюдайте осторожность при наличии длинных волос. Они могут быть втянуты в прибор воздушным потоком. Соблюдайте безопасное расстояние.

Храните правила техники безопасности и руководства по эксплуатации для последующего их использования.

Уход

Очищайте прибор только в выключенном состоянии с извлеченным из розетки штекером. Используйте при этом мягкую салфетку, не оставляющую ворсинок. При необходимости ее следует слегка смочить. Избегайте контактов с электрическими частями прибора и его работы в помещениях с высокой влажностью. После очистки до повторного включения необходимо дать прибору полностью высохнуть. Не используйте агрессивные чистящие средства.

Ввод в эксплуатацию

Перед вводом в эксплуатацию еще раз проверьте правильность установки защитной решетки; в противном случае имеет место опасность получения травм. Как правило, прибор разрешается эксплуатировать в полностью смонтированном состоянии. Проверьте, что питающий кабель не имеет повреждений. Запрещается эксплуатировать прибор с повреждениями питающего кабеля. Имеет место опасность удара электрическим током. Устанавливайте прибор в вертикальном устойчивом положении. При размещении вентилятора следите за тем, чтобы воздушному потоку не препятствовали занавеси и другие предметы. Сетевой штекер разрешается вставлять только в розетку с надлежащей защитой.

Порядок сборки

1. Передняя защитная решетка
2. Крыльчатка
3. Лопасть
4. Защитная рама
5. Гайка
6. Задняя защитная решетка
7. Электродвигатель головки вентилятора
8. Регулятор угла
9. Гибкий шланг
10. Индикатор
11. Кнопки управления
12. Барашковые винты
13. Шнур питания
14. Трубки
15. Основание с крышкой
16. Вентилятор тумана
17. Бак для воды
18. Крышка бака для воды
19. Туманообразователь
20. Контроллер тумана
21. Основание
22. Шайбы
23. Винты

I) Основание

- a) Установите крышку на основание.
- b) Возьмите две трубки и снимите винтовые заглушки с концов. Установите два конца трубок в отверстия крышки.
- c) Закрепите трубки шайбой и винтами.

II) Головка вентилятора / Индикатор

- a) Немного открутите два барашковых винта (12) сзади индикатора (10). Не откручивайте их полностью, чтобы не выпали гайки!
- b) Сопоставьте два отверстия индикатора с двумя трубками (14) и вставьте их до упора.
- c) Затяните два барашковых винта (12).

III) Лопать вентилятора и защитная решетка

- a) Установите заднюю защитную решетку (6) на вентилятор таким образом, чтобы ручка на задней части решетки была расположена вверх.
- b) Закрутите пластмассовую гайку (5), чтобы закрепить заднюю защитную решетку (6).
- c) Установите лопасть вентилятора (3) на шпindel двигателя.
- d) Закрепите лопасть (3), закрутив ручную крыльчатку (2) против часовой стрелки на конец шпинделя двигателя. Крыльчатка (2) затянется при вращении после запуска двигателя, поэтому не прикладывайте чрезмерных усилий.
- e) Установите переднюю защитную решетку (1) на место и закрепите ее, закрыв защитную раму (4). Винт и гайку нужно установить в нижней части защитной решетки.

IV) ТУМАНООБРАЗОВАТЕЛЬ И БАК ДЛЯ ВОДЫ

- a) Установите туманообразователь на основание, закрепив его надлежащим образом.
- b) Установите бак для воды сверху на туманообразователь. Установите крышку сверху на бак для воды.
- c) Вставьте конец гибкого шланга как можно дальше в отверстие в верхней части крышки бака для воды. (Не перегибайте шланг).
- d) Вставьте другой конец шланга в отверстие для тумана в передней части решетки вентилятора (не перегибайте шланг).

V) ЗАПОЛНЕНИЕ БАКА ДЛЯ ВОДЫ

Отсоедините прибор от сети, прежде чем заливать воду и очищать его.

- a) Возьмите бак для воды и переверните его вверх дном.
- b) Откройте заливную крышку и поднимите, чтобы снять, повернув против часовой стрелки, чтобы разблокировать.
- c) Залейте в бак чистую пресную воду.
- d) Установите заливную крышку обратно и поверните по часовой стрелке, чтобы заблокировать ее. Внимание! Убедитесь, что заливная крышка бака полностью закручена и заблокирована. НЕ добавляйте ничего в воду. НЕ производите никаких операций с клапаном в заливной крышке.
- e) Установите бак для воды обратно на туманообразователь. Примечание: ручка для переноски бака для воды находится на задней панели.

Обслуживание бака для воды

Очистка бака для воды (раз в неделю). Отсоедините вентилятор, прежде чем снимать бак для воды. Если заметите в баке для воды грязь, очистите его с использованием моющего средства и промойте чистой водой. Прежде чем устанавливать бак обратно, убедитесь, что его внешняя поверхность полностью сухая

Эксплуатация

24. Индикатор поворота
25. Индикатор увлажнителя
26. Индикатор питания
27. Индикатор таймера
28. Индикатор скорости воздушного потока
29. Индикатор режима вентиляции
30. Область выбора функции

Если индикатор включается, вентилятор находится в режиме ожидания и им можно управлять с помощью кнопок на панели или пульта дистанционного управления.

31. "OFF" Turn off

32. "SPEED/ON" Включите вентилятор (ON) и выберите его скорость. Вентилятор сохраняет режим, в котором он работал до выключения. (Значения таймера не сохраняются).

33. "MODE" Выберите поток воздуха, такой как обычный (Normal), естественный (Nature) и для сна (Sleep)

a) Нормальный поток воздуха: устройство будет работать на низкой (Low), средней (Medium) или высокой скорости (High).

b) Естественный поток воздуха: устройство будет работать по заранее заданной программе, можно выбрать низкую, среднюю или высокую скорость потока воздуха. В этом режиме поток воздуха более комфортный и мягкий.

c) Поток воздуха для сна: можно выбрать низкую, среднюю или высокую скорость потока воздуха, а работой двигателя управляет компьютерная программа.

(1) Если установлена высокая скорость: устройство будет работать полчаса на высокой скорости естественного потока воздуха, потом полчаса на средней скорости естественного потока воздуха, а затем на низкой скорости естественного потока воздуха. Это режим сохранится до выключения.

(2) Если установлена средняя скорость: Устройство будет работать полчаса на средней скорости естественного потока воздуха. Затем переключится на низкую скорость естественного потока воздуха. Это режим сохранится до выключения.

(3) Если установлена низкая скорость, то устройство будет работать на низкой скорости естественного потока воздуха в течение заданного времени или до выключения.

34. "TIMER" Время работы (Timer) можно установить от получаса до 7,5 часов с шагом в полчаса: 0.5 Н, 1 Н, 1.5 Н, 2 Н, 2.5 Н, 3 Н, 3.5 Н, 4 Н, 4.5 Н, 5 Н, 5.5 Н, 6 Н, 6.5 Н, 7 Н, 7.5 Н.

Индикатор отображает оставшееся время работы

35. "SWING" Когда вентилятор работает, можно включить автоматический поворот.

36. "MIST" Кнопка управляет увлажнителем. Его можно использовать независимо от работы вентилятора.

Технические данные

Номинальная мощность: 75 W (45 W / 30W)

Стоимостная значимость услуги: 0,59 (m³/min)/W

Уровень звуковой мощности вентилятора: 51,4 // 55,5 // 61,1 dB(A)

Макс. расход воздушного потока вентилятора: 44,53 m³/min

Энергопотребление в режиме ожидания: 0,3 W

Макс. скорость воздушного потока: 1,97 // 2,13 // 2,3 m/s

Ο ανεμιστήρας διαθέτει τα παρακάτω χαρακτηριστικά, εφόσον αυτά απεικονίζονται στο σχηματικό διάγραμμα:



Το προϊόν δεν επιτρέπεται να διατίθεται με τα οικιακά απορρίμματα. Αντί αυτού το προϊόν θα πρέπει να προσκομίζεται μετά το τέλος της διάρκειας ζωής σε σημείο συλλογής για ανακύκλωση ηλεκτρικών και ηλεκτρονικών συσκευών. Αυτό ισχύει και για τις μπαταρίες και τους συσσωρευτές που ενδεχομένως συμπεριλαμβάνονται στα παραδοτέα. Ρωτήστε την αρχή τοπικής αυτοδιοίκησης σας σχετικά με τα σημεία αυτά.



Η συσκευή προορίζεται για χρήση αποκλειστικά σε ξηρούς εσωτερικούς χώρους.



Η συσκευή διαθέτει ένα βύσμα με ακροδέκτη γείωσης



Η συσκευή διαθέτει ένα βύσμα δίχως ακροδέκτη γείωσης



Η συσκευή προορίζεται για χρήση σε χαμηλή τάση ασφαλείας.



Η συσκευή διαθέτει 2 διαφορετικά επίπεδα ισχύος.



Η συσκευή διαθέτει 3 διαφορετικά επίπεδα ισχύος.



Η συσκευή διαθέτει μια δεξαμενή νερού για την ύγρανση του αέρα εσωτερικού χώρου.



Η συσκευή διαθέτει μια οθόνη αφής, η οποία καθιστά πολύ εύκολη την επιλογή των διαφορετικών ρυθμίσεων.



Η συσκευή διαθέτει λειτουργία χρονοδιακόπτη



Η συσκευή διαθέτει μια λειτουργία ταλάντωσης, η οποία καθιστά δυνατή την παλλόμενη κίνηση του ανεμιστήρα με ταυτόχρονο εξαερισμό.



Υπάρχει δυνατότητα ελαφράς κλίσης της κεφαλής του ανεμιστήρα.



Η συσκευή διαθέτει μια λειτουργία ύγρανσης του χώρου, η οποία έχει ως αποτέλεσμα μια επιπλέον αίσθηση δροσιάς.

Υποδείξεις ασφαλείας

Η συσκευή μπορεί να χρησιμοποιείται από παιδιά ηλικίας 8 ετών και άνω καθώς επίσης και από άτομα με περιορισμένες σωματικές, αισθητηριακές ή διανοητικές ικανότητες ή μικρή εμπειρία και / ή περιορισμένες γνώσεις, εφόσον τελούν υπό την εποπτεία ενός άλλου ατόμου ή έχουν λάβει οδηγίες σχετικά με τη χρήση της συσκευής και έχουν κατανοήσει τους κινδύνους που προκύπτουν από αυτή. Δεν επιτρέπεται σε παιδιά να παίζουν με τη συσκευή. Δεν επιτρέπεται ο καθαρισμός και η συντήρηση της συσκευής από παιδιά, δίχως επιτήρηση.

Τοποθετείτε τη συσκευή σε σταθερή θέση και σε κατάλληλη απόσταση από πηγές θερμότητας, όπως π.χ. φούρνους.

Μην λειτουργείτε ή χρησιμοποιείτε τη συσκευή με υγρά ή βρεγμένα χέρια

Μην αφαιρείτε ποτέ το βύσμα τροφοδοσίας από την πρίζα τραβώντας το από το καλώδιο.

Μην τοποθετείτε αντικείμενα ή δάχτυλα στο προστατευτικό πλέγμα.

Μην τοποθετείτε αντικείμενα, όπως π.χ. ρούχα πάνω στη συσκευή.

Επιδεικνύετε προσοχή, εάν έχετε μακριά μαλλιά. Είναι δυνατή η αναρρόφησή τους από το ρεύμα αέρα. Τηρείτε επαρκή απόσταση.

Φυλάξτε όλες τις υποδείξεις ασφαλείας και τις οδηγίες για μελλοντική χρήση.

Φροντίδα

Καθαρίζετε τη συσκευή μόνο όταν είναι απενεργοποιημένη και αφού αφαιρέσετε το βύσμα τροφοδοσίας. Χρησιμοποιείτε για το σκοπό αυτό ένα μαλακό πανί που δεν αφήνει χνούδι. Αυτό μπορεί να είναι ελαφρώς βρεγμένο. Αποφεύγετε την επαφή με ηλεκτρικά εξαρτήματα και την υγρασία. Αφήνετε τη συσκευή να στεγνώσει πλήρως μετά τον καθαρισμό, πριν τη θέσετε εκ νέου σε λειτουργία. Μην χρησιμοποιείτε βλαβερά προϊόντα καθαρισμού.

Θέση σε λειτουργία

Πριν τη θέσετε σε λειτουργία, ελέγξτε άλλη μία φορά ότι το προστατευτικό πλέγμα έχει τοποθετηθεί σωστά, διότι σε περίπτωση εσφαλμένης τοποθέτησής του υφίσταται κίνδυνος τραυματισμού. Σε γενικές γραμμές, η λειτουργία της συσκευής επιτρέπεται μόνο εφόσον η συσκευή είναι πλήρως συναρμολογημένη. Βεβαιωθείτε, ότι το συνδεδεμένο καλώδιο τροφοδοσίας δεν είναι φθαρμένο. Μην λειτουργείτε ποτέ τη συσκευή, όταν το καλώδιο τροφοδοσίας είναι ελαττωματικό. Υφίσταται κίνδυνος ηλεκτροπληξίας. Τοποθετήστε τη συσκευή σε όρθια και σταθερή θέση. Κατά την τοποθέτηση του ανεμιστήρα, βεβαιωθείτε, ότι δεν υπάρχουν κουρτίνες ή άλλα αντικείμενα που εμποδίζουν τη ροή του αέρα. Συνδέστε το βύσμα τροφοδοσίας σε μια πρίζα ασφαλείας.

Συναρμολόγηση

1. Εμπρός προστατευτικό κάλυμμα
2. Στροφέιο λεπίδας
3. Λεπίδα ανεμιστήρα
4. Προστατευτικό πλαίσιο
5. Περικόχλιο
6. Πίσω προστατευτικό κάλυμμα
7. Κινητήρας κεφαλής του ανεμιστήρα
8. Ρυθμιστής γωνίας κεφαλής
9. Εύκαμπτος σωλήνας
10. Δείκτης
11. Κουμπιά ελέγχου
12. Βίδες χειρός
13. Καλώδιο τροφοδοσίας
14. Σωλήνες υποστήριξης
15. Βάση με κάλυμμα
16. Οπή ψεκασμού
17. Δεξαμενή νερού
18. Κάλυμμα δεξαμενής νερού
19. Νεφελοποιητής
20. Χειρισμός ψεκασμού
21. Βάση
22. Ροδέλες
23. Βίδες

I) Βάση

- a) Τοποθετήστε το κάλυμμα πάνω στη βάση.
- b) Πάρτε τους δύο σωλήνες στήριξης και αφαιρέστε τις βίδες από τα άκρα. Εισάγετε τα δύο άκρα των σωλήνων στις οπές του καλύμματος.
- c) Στερεώστε τους σωλήνες με ροδέλα και βίδες.

II) Κεφαλή του ανεμιστήρα / Δείκτης

- a) Χαλαρώστε τις δύο βίδες χειρός (12) που βρίσκονται στο πίσω μέρος του δείκτη (10). Μην ξεβιδώστε τελείως τα δύο παξιμάδια, διότι θα πέσουν!
- b) Εντοπίστε τις δύο οπές του δείκτη πάνω στους δύο σωλήνες υποστήριξης (14) και σπρώξτε προς τα κάτω μέχρι να σταματήσει.
- c) Βιδώστε καλά τις δύο βίδες (12).

III) Λεπίδα ανεμιστήρα και προστατευτικό κάλυμμα ασφαλείας

- a) Τοποθετήστε το πίσω προστατευτικό (6) στην κεφαλή του ανεμιστήρα, διασφαλίζοντας ότι η λαβή του καλωδίου στο πίσω μέρος του προστατευτικού καλύμματος βρίσκεται στην κορυφή.
- b) Βιδώστε το πλαστικό περικόχλιο (5) για να ασφαλίσετε το πίσω προστατευτικό κάλυμμα (6).
- c) Τοποθετήστε τη λεπίδα του ανεμιστήρα (3) στην άτρακτο του κινητήρα.
- d) Στερεώστε τη λεπίδα (3) σφίγγοντας με το χέρι το στροφέιο λεπίδας (2) αριστερόστροφα στο άκρο της ατράκτου του κινητήρα. Το στροφέιο λεπίδας (2) ασφαλίζει αυτόματα με το ξεκίνημα του κινητήρα, γι' αυτό μην το πιέζετε.
- e) Τοποθετήστε το μπροστινό προστατευτικό κάλυμμα (1) στη θέση του και ασφαλίστε το κλείνοντας το προστατευτικό πλαίσιο (4). Η βίδα και το περικόχλιο θα πρέπει να τοποθετηθούν στο κάτω μέρος του προστατευτικού καλύμματος.

IV) ΓΕΝΝΗΤΡΙΑ ΨΕΚΑΣΜΟΥ ΚΑΙ ΔΕΞΑΜΕΝΗ ΝΕΡΟΥ

- a) Τοποθετήστε τον νεφελοποιητή στη βάση, εξασφαλίζοντας ότι είναι σωστά τοποθετημένος στη βάση.
- b) Τοποθετήστε τη δεξαμενή νερού στην κορυφή της γεννήτριας ψεκασμού. Τοποθετήστε το κάλυμμα στο επάνω μέρος της δεξαμενής νερού.
- c) Πιέστε το άκρο του εύκαμπτου σωλήνα στην οπή στο πάνω μέρος του καλύμματος της δεξαμενής νερού και πιέστε όσο το δυνατόν περισσότερο. (Μην διπλώνετε τον σωλήνα).
- d) Πιέστε το άλλο άκρο του εύκαμπτου σωλήνα στην οπή εξαερισμού που βρίσκεται στο μπροστινό μέρος του πλέγματος ανεμιστήρα (Μην διπλώνετε τον σωλήνα).

V) ΠΛΗΡΩΣΗ ΤΗΣ ΔΕΞΑΜΕΝΗΣ ΝΕΡΟΥ

Αποσυνδέστε τη συσκευή πριν από την πλήρωση και τον καθαρισμό.

- a) Πάρτε τη δεξαμενή νερού και γυρίστε την ανάποδα.
- b) Ξεβιδώστε το πώμα πλήρωσης και ανασηκώστε το για να το αφαιρέσετε, περιστρέψτε το αριστερόστροφα για να το ξεκλειδώσετε.
- c) Γεμίστε με φρέσκο καθαρό νερό.
- d) Επανατοποθετήστε το πώμα πλήρωσης και περιστρέψτε το δεξιόστροφα για να κλειδώσετε. Σημαντικό: Βεβαιωθείτε ότι το καπάκι της δεξαμενής είναι πλήρως περιστρεφόμενο και ασφαλισμένο στη θέση του. ΜΗΝ προσθέτετε ουσίες στο νερό. ΜΗΝ παραβιάζετε τη βαλβίδα στο πώμα.
- e) Τοποθετήστε τη δεξαμενή νερού πίσω στην κορυφή του νεφελοποιητή. Σημείωση: Η λαβή μεταφοράς στη δεξαμενή νερού τοποθετείται στο πίσω μέρος.

Συντήρηση δεξαμενής νερού

Καθαρισμός της δεξαμενής νερού (μία φορά την εβδομάδα). Αποσυνδέστε τον ανεμιστήρα πριν από την αποσυναρμολόγηση της δεξαμενής νερού. Εάν υπάρχουν ακαθαρσίες στη δεξαμενή νερού, καθαρίστε τις με απορρυπαντικό και ξεπλύνετε με καθαρό νερό. Βεβαιωθείτε ότι η δεξαμενή νερού είναι εντελώς στεγνή εξωτερικά πριν από την επανεγκατάσταση.

Λειτουργία

24. Ενδεικτική λυχνία ταλάντωσης
25. Ενδεικτική λυχνία υγραντήρα
26. Ενδεικτική λυχνία λειτουργίας
27. Ενδεικτική λυχνία χρονοδιακόπτη
28. Ενδεικτική λυχνία ταχύτητας ροής αέρα
29. Ενδεικτική λυχνία κατάστασης ροής αέρα
30. Περιοχή επιλογής λειτουργιών

Εάν ανάβει η ενδεικτική λυχνία, ο ανεμιστήρας βρίσκεται σε κατάσταση αναμονής, ο ανεμιστήρας μπορεί να ρυθμιστεί με τα κουμπιά ελέγχου στον πίνακα του ανεμιστήρα ή με τηλεχειριστήριο.

31. "OFF" Απενεργοποίηση

32. "SPEED/ON" Ενεργοποιήστε και επιλέξτε την ταχύτητα του ανεμιστήρα. Ο ανεμιστήρας θυμάται την κατάσταση λειτουργίας πριν απενεργοποιηθεί. (Δεν θα ληφθεί υπόψη ο χρονοδιακόπτης).

33. "MODE" Επιλέξτε ροή αέρα, όπως Κανονική / Φυσική / Ύπνου

a) Κανονικός αέρας: Η μονάδα θα λειτουργεί σε Χαμηλή-Μεσαία-Υψηλή ταχύτητα.

b) Φυσικός αέρας: Η μονάδα θα λειτουργεί υπό ακανόνιστη κατάσταση σύμφωνα με το προκαθορισμένο πρόγραμμα, η ταχύτητα ροής αέρα μπορεί να ρυθμιστεί ως Χαμηλή-Μεσαία-Υψηλή. Ο αέρας είναι πιο άνετος και ήπιος κατά τη φυσική λειτουργία.

c) Αέρας ύπνου: η ταχύτητα ροής αέρα μπορεί να ρυθμιστεί ως Χαμηλή-Μεσαία-Υψηλή. Ο κινητήρας ελέγχεται από πρόγραμμα υπολογιστή.

(1) Ρύθμιση σε Υψηλή – Ταχύτητα: Η μονάδα θα λειτουργεί μισή ώρα στην Υψηλή Φυσική ταχύτητα, θα μεταβεί στη Μεσαία Φυσική ταχύτητα για μισή ώρα και θα μεταβεί στη Χαμηλή Φυσική ταχύτητα. Κρατήστε αυτή τη λειτουργία μέχρι να την απενεργοποιήσετε.

(2) Μεσαία ρύθμιση: Η μονάδα θα λειτουργεί μισή ώρα στη Μεσαία Φυσική ταχύτητα. Στη συνέχεια, θα μεταβεί στη Χαμηλή Φυσική ταχύτητα. Κρατήστε αυτή τη λειτουργία μέχρι να την απενεργοποιήσετε.

(3) Χαμηλή ρύθμιση, η μονάδα θα λειτουργήσει στη Χαμηλή Φυσική ταχύτητα για προκαθορισμένο χρόνο ή μέχρι να απενεργοποιηθεί.

34. "TIMER" Ρύθμιση χρονοδιακόπτη, ο Χρονοδιακόπτης είναι 0.5H, 1H, 1.5H, 2H, 2.5H, 3H, 3.5H, 4H, 4.5H, 5H, 5.5H, 6H, 6.5H, 7H, 7.5H.

Η ενδεικτική λυχνία δείχνει τον χρόνο λειτουργίας που απομένει

35. "SWING" Όταν ο ανεμιστήρας λειτουργεί, είναι δυνατό να ενεργοποιήσετε την αυτόματη ταλάντευση.

36. "MIST" Το κουμπί ελέγχει τον υγραντήρα. Είναι δυνατό να χρησιμοποιηθεί ανεξάρτητα από τη λειτουργία του ανεμιστήρα.

Τεχνικές πληροφορίες

Κατανάλωση ισχύος: 75 W (45 W / 30W)

Τιμή λειτουργίας: 0,59 (m³/min)/W

Στάθμη ηχητικής ισχύος ανεμιστήρα (ανά βαθμίδα ισχύος): 51,4 // 55,5 // 61,1 dB(A)

Μέγ. παροχή αέρα: 44,53 m³/min

Κατανάλωση ισχύος στην κατάσταση αναμονής: 0,3 W

Μέγ. ταχύτητα αέρα (ανά βαθμίδα): 1,97 // 2,13 // 2,3 m/s

Ventilatorul dispune de următoarea caracteristică cu condiția ca aceasta să fie indicată pe desenul schematic.



Nu este permisă îndepărtarea produsului la deșeurile menajere. În schimb, la încheierea duratei de serviciu a produsului, acesta trebuie predat la un centru de reciclare a dispozitivelor electrice și electronice. Situație valabilă și pentru bateriile sau acumulatorii care se găsesc în pachetul de livrare. Vă rugăm să vă informați la administrația dvs. locală, competentă despre aceste centre.



Aparatul este adecvat exclusiv pentru exploatare în spații interioare uscate.



Aparatul este dotat cu un ștecher cu conexiune cu conductor de protecție.



Aparatul este dotat cu un stecher fără conexiune cu conductor de protecție.



Aparatul este dimensionat pentru exploatarea la tensiune mică de protecție resp. tensiune mică de siguranță.



Aparatul dispune de două trepte diferite de putere.



Aparatul dispune de trei trepte diferite de putere.



Aparatul dispune de un rezervor de apă pentru umezirea aerului încăperii.



Aparatul este dotat cu un ecran tactil, care facilitează o selectare confortabilă a diferitelor setări.



Aparatul dispune de o funcție de temporizare.



Aparatul dispune de o funcție de oscilație, care facilitează o mișcare oscilatorie a ventilatorului în timpul ventilării simultane.



Capul ventilatorului se poate înclina în măsură redusă.



Aparatul dispune de o funcție de umezire a spațiului, care contribuie la un efect de răcire suplimentar.

Instrucțiuni de siguranță

Aparatul poate fi utilizat de copii începând de la 8 ani precum și de persoane cu capacități fizice, senzoriale sau mentale reduse sau lipsite de experiență și/sau cunoștințe, dacă acestea sunt supravegheate sau au fost instruite cu privire la utilizarea aparatului și au înțeles pericolele care rezultă din aceasta. Nu este permis copiilor să se joace cu aparatul. Nu este permisă efectuarea de către copii fără supraveghere a curățării și întreținerii de către utilizator.

Amplasați aparatul într-o poziție sigură și la distanță adecvată de surse de căldură, ca de ex. cuptoare.

Nu exploatați sau operați aparatul cu mâinile umede sau ude

Nu desfaceți niciodată ștecherul de rețea din priză prin tragerea de cablul de alimentare.

Nu introduceți obiecte sau degete prin grilajul de protecție.

Nu așezați niciun obiect, ca de ex. piese de îmbrăcăminte, pe aparat.

Atenție în cazul părului lung. Acesta poate fi aspirat de curentul de aer. Păstrați distanță suficientă.

Păstrați toate indicațiile de siguranță și instrucțiunile pentru viitor.

Întreținere

Curățați aparatul numai în stare deconectată cu ștecherul de rețea scos. Utilizați în acest scop o lavetă moale, fără scame. Aceasta poate fi umezită ușor, dacă este cazul. Evitați contactul componentelor electrice cu umiditatea. După curățare lăsați aparatul să se usuce complet înainte să îl puneți din nou în funcțiune. Nu utilizați niciun detergent agresiv.

Punerea în funcțiune

Înainte punerii în funcțiune vă rugăm să verificați încă o dată montajul corect al grilajelor de protecție, există pericol de rănire în cazul în care acestea nu au fost montate corect. Aparatul poate fi exploatat în general, numai în stare complet montată. Asigurați-vă că cablul de alimentare conectat nu prezintă deteriorări. Nu exploatați niciodată un aparat cu cablul de alimentare deteriorat. Există pericolul unui șoc electric. Amplasați aparatul în poziție verticală și sigură. Fiți atenți la plasarea ventilatorului, ca lacățele sau celelalte obiecte să nu împiedice fluxul de aer. Introduceți ștecherul de rețea într-o priză asigurată regulamentar.

Montare

1. Grilă frontală
2. Element de rotire a elicei
3. Elice ventilator
4. Cadru de protecție
5. Piuliță
6. Grilă posterioară
7. Cap ventilator cu motor
8. Buton pentru unghiul capului
9. Furtun flexibil
10. Indicator
11. Butoane de control
12. Șuruburi fluture
13. Cablu de alimentare
14. Tuburi de sprijin
15. Bază cu capac
16. Pulverizator
17. Rezervor de apă
18. Capac pentru rezervor de apă
19. Atomizor
20. Element de control pentru pulverizare
21. Bază
22. Șaibe
23. Șuruburi

I) Bază

- a) Puneți capacul pe bază.
- b) Scoateți cele două tuburi de sprijin și îndepărtați șuruburile de la capete. Introduceți cele două capete ale tubului în orificiile de pe capac.
- c) Fixați tuburile cu șaiba și șuruburile.

II) Cap ventilator / Indicator

- a) Slăbiți cele două șuruburi fluture (12) amplasate pe partea posterioară a indicatorului (10). Nu deșurubați complet, pentru că astfel pot cădea cele două piulițe!
- b) Localizați cele două orificii ale indicatorului de pe cele două tuburi de sprijin (14) și împingeți până se oprește.
- c) Strângeți cele două șuruburi fluture (12).

III) Elicea ventilatorului și grila de protecție

- a) Puneți grila posterioară (6) pe capul ventilatorului, asigurându-vă că mânerul de cablu de pe spatele grilei este în partea de sus.
 - b) Înșurubați piulița de plastic (5) pentru a fixa grila posterioară (6).
 - c) Puneți elicea ventilatorului (3) pe axul motorului.
 - d) Fixați elicea (3) strângând cu mâna axul (2) în sens antiorar până la capătul axului motor. Axul (2) se înfiletează automat când pornește motorul, așa că nu trebuie forțat.
- e) Puneți grila frontală (1) în poziție și fixați-o închizând cadrul de protecție (4). Șurubul și piulița trebuie amplasate în partea de jos a cadrului.

IV) PULVERIZATORUL ȘI REZERVORUL DE APĂ

- a) Așezați atomizorul pe bază, asigurându-vă că este poziționat corect pe bază.
- b) Puneți rezervorul de apă pe partea superioară a generatorului de vapori. Potriviiți capacul pe partea superioară a rezervorului de apă.
- c) Împingeți capătul furtunului flexibil în orificiul superior al capacului rezervorului de apă și împingeți-l cât de mult puteți. (Nu îndoiți furtunul.)
- d) Împingeți celălalt capăt al furtunului în pulverizatorul amplasat în fața grilajului ventilatorului (nu îndoiți furtunul).

V) UMLEREA REZERVORULUI DE APĂ

Decuplați aparatul de la curent înainte de a-l umple și curăța.

- a) Luați rezervorul de apă și întoarceți-l cu susul în jos.
 - b) Deșurubați capacul sistemului de umplere și ridicați-l pentru a-l scoate, răsușiți în sens antiorar pentru a-l debloca.
 - c) Umpleți cu apă curată proaspătă.
 - d) Puneți din nou capacul sistemului de umplere și rotiți-l în sens orar pentru a-l bloca. Important: Asigurați-vă că ați rotit complet capacul rezervorului și că este blocat în poziție. NU adăugați aditivi în apă. NU manevrați supapa din capacul sistemului de umplere.
- e) Puneți rezervorul de apă înapoi în partea de sus a atomizorului. Notă: Mânerul de transport al rezervorului de apă este amplasat în partea posterioară.

Întreținerea rezervorului de apă

Curățarea rezervorului de apă (o dată pe săptămână). Deconectați ventilatorul de la curent înainte de a dezasambla rezervorul de apă. Dacă există murdărie în rezervorul de apă, curățați-l cu detergent și clătiți-l cu apă curată. Verificați ca rezervorul de apă să fie complet uscat pe exterior înainte de a-l monta din nou

Funcționare

24. Bec indicator pentru balansare
25. Bec indicator pentru umidificator
26. Bec indicator pentru alimentare
27. Bec indicator pentru cronometru
28. Bec indicator pentru viteza fluxului de aer
29. Bec indicator pentru modul de suflare
30. Zona de selectare a funcției

Dacă becul indicator este aprins, ventilatorul este în modul standby; ventilatorul poate fi controlat folosind butoanele de control de pe panoul ventilatorului sau de pe telecomandă.

31. "OFF" Oprire

32. "SPEED/ON" PORNIȚI și selectați viteza ventilatorului. Ventilatorul memorează modul de lucru dinaintea opririi. (Temporizatorul nu este reținut.)

33. "MODE" Selectați fluxul de aer pe Normal/Nature/Sleep (Normal/Natură/Somn)

a) Aer normal: Unitatea va funcționa la viteza Low-Medium-High (redușă-medic-ridicată).

b) Aer natură: Unitatea va funcționa în mod inegal, în conformitate cu programul prestabilit, iar viteza fluxului de aer se poate seta pe Low-Medium-High (redușă-medic-ridicată). Aerul este mai confortabil și moderat în modul natură.

c) Aer pentru somn: viteza fluxului de aer se poate selecta din opțiunile Low-Medium-High (redușă-medic-ridicată); motorul este controlat de programul computerizat.

(1) Setarea vitezei pe High: Unitatea va funcționa jumătate de oră pe viteza Nature High, puneți apoi pe Nature Medium timp de jumătate de oră și la final porniți Nature Low. Mențineți acest mod până la oprire.

(2) Setarea vitezei pe Medium: Unitatea va funcționa jumătate de oră pe viteza Nature Medium. Porniți apoi Nature Low. Mențineți acest mod până la oprire.

(3) Setarea vitezei pe Low - unitatea va funcționa la viteza Nature Low pe perioada prestabilită sau până este oprită.

34. "TIMER" Setarea perioadei de funcționare - temporizatorul este setat pe 0,5 H, 1 H, 1,5 H, 2 H, 2,5 H, 3 H, 3,5 H, 4 H, 4,5 H, 5 H, 5,5 H, 6 H, 6,5 H, 7 H, 7,5 H.

Becul indicator afișează timpul de funcționare rămas

35. "SWING" Când funcționează ventilatorul, se poate activa balansarea automată.

36. "MIST" Butonul controlează umidificatorul. Se poate utiliza independent de funcționarea ventilatorului.

Informații tehnice

Putere absorbită: 75 W (45 W / 30W)

Raport de service: 0,59 (m³/min)/W

Nivel putere sonoră ventilator (pe fiecare treaptă): 51,4 // 55,5 // 61,1 dB(A)

Debit volumic max.: 44,53 m³/min

Putere absorbită în standby: 0,3 W

Viteză max. a aerului (pe fiecare treaptă): 1,97 // 2,13 // 2,3 m/s

Вентилаторът има следните характеристики, доколкото са показани на схематичния чертеж:



Продуктът не трябва да се изхвърля в битовите отпадъци. Вместо това продуктът трябва да се занесе в края на живота си на приемен пункт за рециклиране на електрически и електронни уреди. Това важи също за евентуално намиращите се в обема на доставка батерии или акумулаторни батерии. Моля, попитайте за това място Вашата компетентна общинска управа.



Уредът е подходящ за използване само в сухи помещения.



Уредът е оборудван с щепсел с извод за заземителен кабел



Уредът е оборудван с щепсел без извод за заземителен кабел



Уредът е проектиран за работа със защитно свръхниско напрежение или безопасно свръхниско напрежение.



Уредът разполага с 2 различни степени на мощност.



Уредът разполага с 3 различни степени на мощност.



Уредът има воден резервоар за овлажняване на въздуха в помещението.



Уредът е оборудван със сензорен дисплей, което позволява удобен избор на различните настройки.



Уредът разполага с функция таймер



Уредът разполага с осцилираща функция, която позволява въртящо се движение на вентилатора при едновременно вентилиране.



Главата на вентилатора може да се накланя в определен диапазон.



Уредът разполага с функция за овлажняване на помещението, която допринася за допълнителен охлаждащ ефект.

Указания за безопасност

Този уред може да се използва от деца над 8 години, както и от хора с ограничени физически, сетивни или умствени способности и/или липса на опит и знания, ако са наблюдавани или са инструктирани за употребата на уреда и произтичащите опасности. Деца не трябва да си играят с уреда. Почистването и техническото обслужване от страна на потребителя не трябва да се правят от деца, без да бъдат наблюдавани.

Поставете уреда стабилно и на подходящо разстояние от източници на топлина, като например печки.

Не работете или обслужвайте уреда с влажни или мокри ръце

Никога не изключвайте щепсела от контакта, дърпайки захранващия кабел.

Не пъхайте предмети или пръстите си през защитната решетка.

Не поставяйте предмети, като например дрехи, върху уреда.

Внимавайте при дълги коси. Въздушният поток може да ги засмуче. Спазвайте достатъчна дистанция.

Съхранявайте указанията и инструкциите за безопасност на сигурно място за по-нататъшна употреба.

Поддръжка

Почиствайте уреда само в изключено състояние и с изваден щепсел от контакта. За почистване използвайте мека и немъхеста кърпа. Тя може да е леко навлажнена. Избягвайте контакт на електрическите компоненти и влага. След почистване оставете уреда напълно да изсъхне, преди отново да работите с него. Не използвайте агресивни почистващи средства.

Въвеждане в употреба

Преди въвеждане в употреба проверете още веднъж правилния монтаж на защитните решетки, има опасност от нараняване, ако те не са монтирани правилно. По принцип уредът трябва да се използва само напълно окомплектован.

Уверете се, че свързаният кабел не е повреден. Не използвайте уред с повреден захранващ кабел. Има опасност от токов удар.

Поставете уреда изправен и на стабилно място. При поставянето на вентилатора внимавайте завеси или други предмети да не пречат на въздушния поток. Включете щепсела в правилно заземен мрежов контакт.

Монтаж

1. Предна решетка
2. Капачка на перките
3. Перка
4. Предпазна рамка
5. Гайка
6. Задна решетка
7. Мотор на главата на вентилатора
8. Копче за нагласяване на ъгъла
9. Гъвкав маркуч
10. Индикатор
11. Контролни бутони
12. Винтове с плоска глава
13. Захранващ кабел
14. Подпорни тръбички
15. Основа с капак
16. Отвор за пропускане на мъгла
17. Резервоар за вода
18. Капак на резервоара за вода
19. Разпръсквател
20. Контролер за мъглата
21. Основа
22. Шайба
23. Винтове

I) Основа

- a) Поставете капака върху основата.
- b) Вземете двете подпорни тръбички и махнете винтовете от края им. Вкарайте двете подпорни тръбички в отворите на капака.
- c) Закрепете тръбичките с винтове и шайби.

II) Глава на вентилатора

/ Индикатор

- a) Разхлабете двата винта с плоска глава (12), разположени на гърба на индикатора (10). Не развивайте винтовете докрай, защото гайките им ще изпаднат!
- b) Наместете двата отвора на индикатора върху двете подпорни тръбички (14) и натиснете надолу до отказ.
- c) Затегнете двата винта с плоска глава (12).

III) Перки на вентилатора и предпазна рамка

- a) Поставете задната предпазна мрежа (6) към главата на вентилатора, като телената дръжка отзад на мрежата трябва да бъде нагоре.
 - b) Завийте пластмасовата гайка (5), за да закрепите задната предпазна мрежа (6).
 - c) Наденете перката на вентилатора (3) върху шпиндела на мотора.
 - d) Фиксирайте перката (3) на ръка, като затягате капачката (2) обратно на часовниковата стрелка върху края на шпиндела. Капачката (2) се самозатяга, когато моторът се върти, така че не я насилвайте.
- e) Нагласете предната предпазна мрежа (1) и я фиксирайте, като затворите предпазната рамка (4). Винтът и гайката трябва да са разположени отдолу на предпазната мрежа.

IV) ГЕНЕРАТОР НА МЪГЛА И РЕЗЕРВОАР ЗА ВОДА

- a) Поставете разпръсквателя върху основата и се уверете, че той прилепва плътно към нея.
 - b) Поставете резервоара за вода върху генератора на мъгла. Нагласете капака на резервоара за вода.
- c) Вкарайте края на гъвкавия маркуч през отвора в капака на резервоара за вода и го напъхайте колкото е възможно навътре. (Не прегъвайте маркуча).
- d) Вкарайте другия край на гъвкавия маркуч в отвора за пропускане на мъгла в предната част на вентилатора (Не прегъвайте маркуча).

V) ПЪЛНЕНЕ НА РЕЗЕРВОАРА ЗА ВОДА

Откачете захранващия кабел, преди пълнене и почистване.

- a) Извадете резервоара за вода и го обърнете надолу.
 - b) Развийте капачката за пълнене и я повдигнете, за да я извадите, въртете обратно на часовниковата стрелка, за да я освободите.
 - c) Напълнете с чиста прясна вода.
 - d) Поставете обратно капачката за пълнене и я завъртете по часовниковата стрелка, за да я затегнете. Важно: Уверете се, че капачката е напълно затегната и правилно поставена. НЕ ПРИБАВЯЙТЕ никакви добавки към водата. НЕ ПИПАЙТЕ вентила в капачката за пълнене.
- e) Поставете резервоара за вода обратно върху разпръсквателя. Забележка: Дръжката за носене на резервоара за вода е разположена в задната му част.

Поддръжка на резервоара за вода

Почистване на резервоара за вода (веднъж седмично) Откачете захранващия кабел, преди да разглобявате резервоара за вода. Ако резервоарът за вода е замърсен, почистете го с разпръсквателя и го изплакнете с чиста вода. Преди да поставите обратно резервоара за вода се уверете, че той е напълно сух отвън.

Работа

24. Лампа на индикатора за въртене
25. Лампа на индикатора за овлажняване
26. Лампа на индикатора за захранване
27. Лампа на индикатора на таймера
28. Лампа на индикатора за скорост на въздушния поток
29. Лампа на индикатора за режим на въртене
30. Зона за избор на функция

Ако индикаторната лампа свети, вентилаторът е в режим на готовност, той може да бъде управляван чрез контролните бутони на панела или от дистанционното управление.

31. "OFF" Изключване

32. "SPEED/ON" Включва и избира скоростта на въртене на вентилатора. Вентилаторът запомня работния режим, когато бъде изключен. (Таймерът не се запомня).

33. "MODE" Избира въздушния поток измежду нормален/естествен/заспиване

a) Нормално духане: Вентилаторът ще работи на ниска-средна-висока скорост.

b) Естествено духане: Вентилаторът ще работи по предварително определена програма, скоростта на въздушния поток може да бъде избрана ниска-средна-висока. В естествен режим духането е по-приятно и умерено.

c) Духане за заспиване: скоростта на въздушния поток може да се избере ниска-средна-висока; моторът се управлява от компютърна програма.

(1) Настройка на висока скорост: Вентилаторът ще работи половин час на висока скорост в естествен режим, ще превключи за половин час на средна скорост и след това ще превключи на ниска скорост. Ниската скорост ще се запази до изключване.

(2) Настройка на средна скорост: Вентилаторът ще работи половин час на средна скорост в естествен режим. След това ще превключи на ниска скорост. Ниската скорост ще се запази до изключване.

(3) Настройка на ниска скорост, вентилаторът ще работи на ниска скорост в естествен режим предварително определено време или до изключване.

34. "TIMER" Настройка на времето за работа, таймерът може да се настрои на 0.5 H, 1 H, 1.5 H, 2 H, 2.5 H, 3 H, 3.5 H, 4 H, 4.5 H, 5 H, 5.5 H, 6 H, 6.5 H, 7 H, 7.5 H.

Индикаторната лампа показва оставащото време за работа.

35. "SWING" Когато вентилаторът работи, може да се включи автоматичното завъртане.

36. "MIST" Този бутон управлява овлажняването. Той може да се използва независимо от работата на вентилатора.

Техническа информация

Номинална мощност: 75 W (45 W / 30W)

Експлоатационна стойност: 0,59 (m³/min)/W

Ниво на звуковата мощност на вентилатора: 51,4 // 55,5 // 61,1 dB(A)

Максимален дебит на вентилатора: 44,53 m³/min

Консумация на енергия в режим на готовност: 0,3 W

Максимална скорост на въздуха: 1,97 // 2,13 // 2,3 m/s

Fan, şematik çizimde gösterilmeleri koşuluyla aşağıdaki özelliklere sahiptir:

Ürün ev atıklarıyla birlikte bertaraf edilemez. Ürünün ömrü tükendiğinde ürün, elektrikli cihaz alan bir geri dönüşüm merkezine verilmelidir. Bu ayrıca tedarik kapsamında bulunan piller ve bataryalar için de geçerlidir. Lütfen geri dönüşüm noktasını ilgili yerel yönetimden öğrenin.



Cihaz sadece kuru iç mekanlarda kullanım için uygundur.



Cihaz, topraklama bağlantısı olan bir fişle donatılmıştır



Cihaz, topraklama bağlantısı olmayan bir fişle donatılmıştır



Cihaz, korumalı düşük gerilim veya güvenli düşük gerilimle çalışmak için tasarlanmıştır.



Cihaz 2 farklı güç kademesine sahiptir.



Cihaz 3 farklı güç kademesine sahiptir.



Cihaz, oda havasını nemlendirmek için bir su deposuna sahiptir.



Cihaz, farklı ayarların rahat bir şekilde seçilebilmesini sağlayan dokunmatik bir ekrana sahiptir.



Cihaz bir zamanlayıcı fonksiyonuna sahiptir



Cihaz, aynı anda havalandırma ile fanın dönme hareketine izin veren salınım fonksiyonuna sahiptir.



Fan kafası az miktarda eğilebilir.



Cihaz, ek bir soğutma etkisine katkıda bulunan oda nemlendirme fonksiyonuna sahiptir.

Güvenlik uyarıları

Bu cihaz, cihazı kullanabilen bir kişi tarafından yönlendirilmedikçe veya emniyetli kullanımı tarif edilmedikçe ve buradan kaynaklanan riskleri anlamadıkları sürece, bedensel, algısal veya zihinsel engelleri, tecrübesizlikleri ya da bilgisizlikleri nedeniyle güvenli bir şekilde kullanamayacak durumda olan kişiler ve 8 yaşından küçük çocuklar tarafından kullanılmamalıdır.

Çocuklar cihaz ile oynamamalıdır. Temizlik ve kullanıcı bakımları, bir gözetmenin kontrolünde olmayan çocuklar tarafından yapılmamalıdır.

Cihazı sabit duracak şekilde ve örneğin fırın gibi ısı kaynaklarından uygun uzaklıkta yerleştirin.

Cihazı nemli veya ıslak ellerle kullanmayın

Elektrik fişini asla elektrik kablosunu çekerek prizden çıkarmayın.

Koruyucu kafese herhangi bir nesne veya parmağınızı sokmayın.

Cihazın üstüne örneğin giysi gibi herhangi bir nesne koymayın.

Uzun saçlarda dikkatli olun. Saçlar hava akımına kapılabilir. Yeterli mesafe bırakın.

Tüm güvenlik uyarılarını ve talimatları ileride kullanmak için saklayın.

Bakım

Cihazı sadece kapalı ve fişi çekiliyken temizleyin. Bunun için yumuşak, hav bırakmayan bir bez kullanınız. Gerekirse bezi hafif ıslatın. Elektrikli parçalar ve nemin temasından kaçınin. Temizlikten sonra tekrar çalıştırmadan önce cihazı tam olarak kurutun. Sert temizlik maddeleri kullanmayın.

İşletime alma

İşletime almadan önce koruyucu kafesin doğru monte edildiğini tekrar kontrol edin, doğru monte edilmemişse yaralanma tehlikesi bulunur. Cihaz genel olarak sadece komple monte edilmiş haldeyken çalıştırılabilir.

Bağlanan besleme hattının hasarsız olduğundan emin olun. Cihazı asla hasarlı besleme hattı ile birlikte kullanmayın. Elektrik çarpması tehlikesi bulunur.

Cihazı dik ve sağlan şekilde kurun. Fanı yerleştirirken perdelerin veya başka nesnelerin hava akışını engellememesine dikkat edin. Elektrik fişini nizami korumalı prize takın.

Montaj

1. Ön koruma
2. Pervane göbeği
3. Fan Kanadı
4. Emniyet Kasnağı
5. Somun
6. Geri Koruma
7. Fan Kafası Motoru
8. Başlık açısı topuzu
9. Esnek Hortum
10. Gösterge
11. Kumanda Düğmeleri
12. Tırtıllı Vidalar
13. Elektrik Kablosu
14. Destek Boruları
15. Kapaklı Ayak
16. Buğu deliği
17. Su haznesi
18. Su haznesi kapağı
19. Püskürteç
20. Buğu ayarı
21. Taban
22. Contalar
23. Vidalar

I) Taban

- a) Kapağı ayak üzerine oturtun.
- b) İki destek borusunu alıp uçlarındaki vidaları çıkarın. İki borunun ucunu kapağın deliklerine yerleştirin.
- c) Boruları conta ve vidalarla sabitleyin.

II) Fan Başlığı / Gösterge

- a) Göstergenin (10) arkasındaki iki Tırtıllı Vidayı (12) gevşetin. Vidayı tamamen çıkarmayın, aksi takdirde somunların ikisi de düşer!
- b) Göstergenin iki deliğini iki Destek Borusu (14) üzerine koyup durduğu yere kadar aşağıya bastırın.
- c) İki Tırtıllı Vidayı (12) sıkın.

III) Pervane Kanadı ve Emniyet Muhafazası

- a) Muhafazanın arkasındaki tel tutacın en üste gelmesini sağlayarak Arka Korumayı (6) Vantilatör Başlığına yerleştirin.
- b) Arka Korumayı (6) sabitlemek için Plastik Somunu (5) vidalayın.
- c) Pervane Kanadını (3) motor miline yerleştirin.
- d) Göbeği (2) saat yönüne ters biçimde motor milinin ucuna elle sıkılmak suretiyle Kanadı (3) sabitleyin. Motor çalışmaya başladığında Göbek (2) kendiliğinden sıkılır, bu nedenle onu zorlamayın.
- e) Ön muhafazayı (1) yerine oturtup onu Emniyet Kasnağını (4) kapatarak sabitleyin. Vida ve somun, Muhafazaların altına yerleştirilmelidir.

IV) BUĞU ÜRETECİ VE SU HAZNESİ

- a) Püskürtücü, iyice oturduğundan emin olarak ayak üzerine yerleştirin.
- b) Su haznesini buğulama üreticinin üzerine koyun. Kapağı su haznesinin üstüne yerleştirin.
- c) Esnek hortumun ucunu su haznesi kapağının üstündeki deliğin içine mümkün olduğunca itin. (Hortumu bükmeyin).
- d) Hortumun diğer ucunu pervane kafesi önündeki buğulama deliğine itin (Hortumu bükmeyin).

V) SU HAZNESİNİ DOLDURMA

Doldurma ve temizleme öncesinde cihazın fişini prizden çıkarın.

- a) Su haznesini elinize alıp ters çevirin.
- b) Doldurma kapağını gevşetin ve çıkarmak için yukarı kaldırın, kilidini açmak için saat yönünün tersine çevirin.
- c) Taze temiz suyla doldurun.
- d) Doldurma kapağını yerine takın ve kilitlemek için saat yönünde çevirin. Önemli: Hazne kapağının sonuna kadar döndürülüp yerine oturduğundan emin olun. Suya hiçbir katkı maddesi EKLEMİYİN. Doldurma kapağındaki vanaya müdahale ETMEYİN.
- e) Su haznesini tekrar Püskürtücün üstüne yerleştirin. Not: Su haznesindeki taşıma kolu arkaya yerleştirilmiştir.

Su Haznesi Bakımı

Su haznesinin temizlenmesi (haftada bir). Su haznesini sökmeden önce vantilatörün fişini çıkarın. Su haznesinde kir varsa deterjanla temizleyip temiz suyla yıkayın. Yeniden takmadan önce su haznesinin dış kısmının tamamen kuru olduğundan emin olun

Çalıştırma

24. Yön değiştirme gösterge ışığı
25. Nemlendirici gösterge ışığı
26. Güç gösterge ışığı
27. Zamanlayıcı gösterge ışığı
28. Hava akımı hızı gösterge ışığı
29. Rüzgâr modu gösterge ışığı
30. İşlev seçimi alanı

Gösterge ışığı yanıyorsa, vantilatör bekleme modundayken, vantilatör panelindeki veya uzaktan kumandadaki düğmelerle vantilatörü kumanda etmek mümkündür.

31. "OFF" Kapat

32. "SPEED/ON" AÇIN ve pervane hızını seçin. Vantilatör, kapanmadan önceki çalışma modunu hatırlar. (Zamanlayıcı hatırlanmaz).

33. "MODE" Normal / Doğa / Uyku ayarı olarak hava akışını seçin

a) Normal rüzgâr: Birim Düşük-Orta-Yüksek hızda çalışacaktır.

b) Doğa rüzgârı: Birim, önceden belirlenmiş programa göre düzensiz durumda çalışır, hava akış hızı Düşük-Orta-Yüksek olarak seçilebilir. Rüzgâr, doğa modunda daha rahat ve ılımandır.

c) Uyuyan rüzgâr: Hava akış hızı Düşük-Orta-Yüksek olarak seçilebilir, Motoru bilgisayar programı denetler.

(1) Yüksek - Hıza Ayarlı: Birim, Doğa Yüksek hızında yarım saat çalışır, yarım saat boyunca Doğa Orta'ya döner ve sonra Doğa Düşük'e döner. Kapatıncaya kadar bu modu koruyun.

(2) Orta olarak ayarlanması: Birim, Doğa Orta hızında yarım saat çalışır. Ardından Doğa Düşük'e dönün. Kapatıncaya kadar bu modu koruyun.

(3) Düşük olarak ayarlanması, birim önceden ayarlanan süre boyunca veya kapanana kadar Doğa Düşük hızında çalışacaktır.

34. "TIMER" Çalışma zamanını ayarlama, Zamanlayıcı 0.5H,1H,1.5H,2H,2.5H,3H,3.5H,4H , 4.5H,5H,5.5H ,6H,6.5H ,7H, 7.5H'dir.

Gösterge ışığı işletim için kalan süreyi gösterir

35. "SWING" Vantilatör çalışırken otomatik yön değişimi yapmak mümkündür.

36. "MIST" Bu düğme nemlendiriciyi denetler. Vantilatörün çalışmasından bağımsız olarak kullanmak mümkündür.

Teknik Bilgi

Çekilen akım: 75 W (45 W / 30W)

Servis oranı: 0,59 (m³/min)/W

Vantilatör sesi seviyesi (kademeye göre): 51,4 // 55,5 // 61,1 dB(A)

Maksimum hacim akışı hızı: 44,53 m³/min

Hazır beklemede çekilen akım: 0,3 W

Maksimum hava hızı (kademeye göre): 1,97 // 2,13 // 2,3 m/s

A ventilátor a következő tulajdonságokkal rendelkezik amennyiben azokat a sematikus rajz ábrázolja.



A terméket nem szabad a háztartási hulladékkal együtt ártalmatlanítani. Ehelyett a terméket az élettartamának végén az elektromos és elektronikus készülékek ártalmatlanítására szánt gyűjtőhelyen kell leadni. Ez adott esetben a szállítási terjedelemben található elemekre és akkukra is vonatkozik. Ezeket a helyeket a helyi kommunális szolgáltató tudja megadni Önnek.



A készülék kizárólag száraz belső helyiségekben való üzemeltetésre alkalmas



A készülék védőérintős csatlakozóval ellátott dugasszal rendelkezik



A készülék védőérintős csatlakozóval nem ellátott dugasszal rendelkezik



A készüléket védett kifeszültségen ill. biztonságos kifeszültségen történő üzemeltetésre tervezték



A készülék két különböző teljesítményfokozattal rendelkezik



A készülék három különböző teljesítményfokozattal rendelkezik



A készülék a helyiség levegőjének nedvesítéséhez víztartállyal rendelkezik



A készülék érintőképernyős kijelzővel rendelkezik, amely lehetővé teszi a különböző beállítások kényelmes beállítását



A készülék időzítő funkcióval is rendelkezik



A készülék oszcilláló funkcióval rendelkezik, amely az egyidejűleg futó szellőzés mellett a ventilátor rezgő mozgását teszi lehetővé



A ventilátor feje csekély mértékben hajlítható



A készülék helyiségnedvesítő funkcióval rendelkezik, amely hozzájárul a kiegészítő hűtő hatáshoz

Biztonsági figyelmeztetések

A készüléket 8 évesnél idősebb gyermekek, valamint csökkent fizikai, érzékelési vagy mentális képességekkel rendelkező, vagy tapasztalatokkal és / vagy ismeretekkel nem rendelkező személyek csak akkor használhatják, ha felügyelet alatt állnak, vagy a készülék használatára vonatkozóan kioktatást nyertek, és az ebből eredő veszélyeket megértették. Gyermekek nem játszhatnak a készülékkel. Felügyelet nélküli gyermekek nem végezhetnek azon tisztítást és felhasználói karbantartást.

Stabil helyen állítsa fel a készüléket, megfelelő távolságban olyan hőforrásoktól, mint például a kályhák.

Ne üzemeltesse vagy használja a készüléket nyirkos vagy nedves kézzel!

Soha ne húzza ki a tápkábelt a konnektorból a tápkábel rángatásával!

Ne dugjon a védőrácsra keresztül tárgyakat, vagy az ujját .

Ne helyezzen tárgyakat, például ruhákat a készülékre.

Óvatos legyen a hosszú hajjal. Beszívhatja a légáram. Tartson kellő távolságot.

Őrizze meg az összes biztonsági figyelmeztetést és utasítást a jövőre nézve.

Gondozás

Csak kikapcsolt állapotban tisztítsa meg a készüléket, ha ki van húzva a hálózati csatlakozó. Erre a célra puha, szőszmentes ruhát használjon, enyhén meg is nedvesítheti. Kerülje az elektromos alkatrészeknek a nedvességgel való érintkezését. Tisztítás után, mielőtt újra üzembe helyezné, hagyja a készüléket teljesen megszáradni. Ne használjon agresszív tisztítószeret.

Üzembehelyezés

Üzembe helyezés előtt ellenőrizze újra a védőrács helyes felszerelését. A sérülés veszélye fennáll, ha nem megfelelően szerelték fel. A készüléket általában csak teljesen felszerelt állapotban szabad üzemeltetni.

Ellenőrizze, hogy a csatlakoztatott kábel sértetlen-e. Soha ne működtessen hibás tápvezetékekkel rendelkező készüléket. Fennáll az áramütés veszélye.

Úgy állítsa be a készüléket, hogy az egyenesen és stabilan álljon. A ventilátor felszerelésekor ügyeljen arra, hogy a függönyök vagy egyéb tárgyak ne akadályozzák a levegő áramlását. Csatlakoztassa a hálózati csatlakozót egy megfelelően rögzített elektromos aljzatba.

Összeszerelés

1. Elülső burkolat
2. Lapátbiztosító anya
3. Ventilátorlapát
4. Védőkeret
5. Anya
6. Hátsó burkolat
7. Ventilátorfej motorja
8. Fej dőlésszögének állítógombja
9. Flexibilis tömlő
10. Kijelző egység
11. Vezérlőgombok
12. Szárnyas csavar
13. Tápkábel
14. Tartócsövek
15. Talp fedéllel
16. Párásító nyílás
17. Víztartály
18. Víztartály fedele
19. Porlasztó
20. Párásítás vezérlő
21. Bázis
22. Alátétek
23. Csavarok

I) Bázis

- a) Helyezze a fedelet a talpra.
- b) Távolítsa el a csavarokat a két tartócső végéről. Illessze a két cső végét a fedélen kialakított nyílásokba.
- c) Rögzítse a csöveket alátétekkel és csavarokkal.

II) Ventilátorfej / Kijelző egység

- a) Lazítsa ki a kijelző egység (10) hátsó részén található két szárnyas csavart (12). Ne csavarja ki őket teljesen, mert ellenkező esetben a két anya leesik!
- b) Illessze a kijelző egységen található két nyílást a két tartócsőre (14), és nyomja le az egységet ütközésig.
- c) Szorítsa meg a két szárnyas csavart (12).

III) Ventilátorlapát és védőrács

- a) Helyezze a hátsó rácsot (6) a ventilátorfejre, ügyelve arra, hogy a rács hátsó részén található fogantyú felül legyen.
- b) Rögzítse a hátsó rácsot (6) a műanyag anya (5) megszorításával.
- c) Helyezze a ventilátorlapátot (3) a motor tengelyére.
- d) A lapát (3) rögzítése érdekében az óramutató járásával ellentétes irányba forgatva szorítsa rá a lapátbiztosító anyát (2) a motortengely végére. A lapátbiztosító anya (2) önmagától megszorul a motor elindításakor, ezért ne erőltesse.
- e) Helyezze fel az elülső rácsot (1), és rögzítse a védőkeret (4) zárásával. A csavarnak és az anyának a rács alsó részénél kell lennie.

IV) PÁRÁSÍTÓ ÉS VÍZTARTÁLY

- a) Helyezze a porlasztót a talpra, ügyelve arra, hogy megfelelően feküdjön a talpon.
- b) Helyezze a víztartályt a párásítóra. Helyezze a fedelet a víztartályra.
- c) Illessze a flexibilis tömlő végét a víztartály fedelén található nyílásba, és nyomja be, amennyire csak tudja. (Ne törje meg a tömlőt).
- d) Illessze a tömlő másik végét a ventilátorrács előtt található párásító nyílásba (ne törje meg a tömlőt).

V) A VÍZTARTÁLY FELTÖLTÉSE

Feltöltés és tisztítás előtt válassza le a ventilátort az elektromos hálózatról.

- a) Vegye le a víztartályt, és fordítsa fejjel lefelé.
- b) Csavarja ki a feltöltőnyílás kupakját, és eltávolításhoz emelje fel. Kioldáshoz forgassa az óramutató járásával ellentétes irányba.
- c) Töltse fel a tartályt friss tiszta vízzel.
- d) Helyezze vissza a feltöltőnyílás kupakját, és rögzítéshez forgassa az óramutató járásával megegyező irányba. Fontos: Ellenőrizze, hogy a tartály kupakját ütközésig elforgatta, és a megfelelő pozícióban rögzült. NE adjon adalékokat a vízhez. NE végezzen beavatkozásokat a feltöltőnyílás kupakjának szelepjén.
- e) Helyezze vissza a víztartályt a porlasztóra. Megjegyzés: A víztartály hordozófogantyúja a hátsó részen található.

A víztartály karbantartása

A víztartály tisztítása (hetente egyszer). A víztartály eltávolítása előtt válassza le a ventilátort az elektromos hálózatról. Ha a víztartályban szennyeződések vannak, tisztítsa meg tisztítószerezrel, és öblítse ki tiszta vízzel. Visszahelyezés előtt ellenőrizze, hogy a víztartály külseje teljesen száraz legyen.

Használat

24. Oldalirányú elfordulás jelzőfénye
25. Párasító jelzőfénye
26. Tápellátás jelzőfénye
27. Időzítő jelzőfénye
28. Légáram sebességének jelzőfénye
29. Légáram módjának jelzőfénye
30. Funkcióválasztó felület

A világító jelzőfény azt jelenti, hogy a ventilátor készenléti üzemmódban van. Ilyenkor a ventilátor a vezérlőpanelen található vezérlőgombokkal vagy a távirányítóval vezérelhető.

31. "OFF" Kikapcsolás

32. "SPEED/ON" Bekapcsolás és a ventilátor sebességének kiválasztása. A ventilátor megjegyzi a kikapcsolás előtti üzemmódot. (Az időzítőt nem jegyzi meg).

33. "MODE" A légáram kiválasztása: normál / természetes / alvó

a) Normál légáram: A ventilátor kis, közepes vagy nagy sebességen üzemel.

b) Természetes légáram: A ventilátor az előre beállított programnak megfelelően egyenetlenül működik. Kis, közepes és nagy légáram-sebesség választható ki. A légáram komfortosabb és kíméletesebb természetes üzemmódban.

c) Alvó légáram: kis, közepes és nagy légáram-sebesség választható ki; a motort a számítógépes program vezérli.

(1) Nagy fokozat esetén: A ventilátor fél órát természetes üzemmódban nagy sebességen üzemel, ez után fél órát természetes üzemmódban közepes sebességen működik, végül kis sebességű természetes üzemmódra vált. Kikapcsolásig ebben az üzemmódban marad.

(2) Közepes fokozat esetén: A ventilátor fél órát természetes üzemmódban közepes sebességen üzemel. Ezt követően kis sebességű természetes üzemmódra vált. Kikapcsolásig ebben az üzemmódban marad.

(3) Kis fokozat esetén a ventilátor az előre beállított időtartamig vagy kikapcsolásig természetes üzemmódban kis sebességen üzemel.

34. "TIMER" Az üzemelési idő beállítása. Az időzítőn választható értékek: 0,5 H, 1 H, 1,5 H, 2 H, 2,5 H, 3 H, 3,5 H, 4 H, 4,5 H, 5 H, 5,5 H, 6 H, 6,5 H, 7 H, 7,5 H.

A jelzőfény a fennmaradó működési időt mutatja.

35. "SWING" A ventilátor működése közben lehetővé teszi az automatikus oldalirányú forgás aktiválását.

36. "MIST" A gomb a párasító vezérlésére szolgál. A ventilátor működésétől függetlenül használható.

Műszaki információ

Teljesítmény: 75 W (45 W / 30W)

Üzemérték: 0,59 (m³/min)/W

Ventilátor-hangteljesítményszint: 51,4 // 55,5 // 61,1 dB(A)

Maximális ventilátor-légtömegáram: 44,53 m³/min

Energiafogyasztás készenléti üzemmódban: 0,3 W

Legnagyobb légsebesség: 1,97 // 2,13 // 2,3 m/s

Fläkten har följande kännetecken om dessa visas på en schematisk ritningen:

Produkten får inte kastas i hushållssoporna. I stället skall produkten lämnas in till återvinningscentral och sorteras som uttjänt elektrisk och elektronisk utrustning. Detta gäller även för sådana batterier eller ackumulatorer som ev. finns med i leveransen. Kontakta din kommun för information om avfallshantering.



Apparaten får bara användas i torra utrymmen inomhus.



Apparaten är försedd med en jordad elanslutning



Apparaten är försedd med en icke-jordad elanslutning



Apparaten är avsedd för drift med en jordad lågspänning respektive säkerhetslågspänning.



Apparaten har två olika effektlägen.



Apparaten har tre olika effektlägen.



Apparaten innehåller en vattentank för befuktning av rumsluften.



Apparaten är försedd med en pekskärm som underlättar olika inställningar.



Apparaten är försedd med en timerfunktion



Apparaten är försedd med en oscillationsfunktion som gör att luftströmmen riktas om vid en jämn ventilation.



Fläkthuvudet kan sänkas en aning.



Apparaten är försedd med en funktion för befuktning av rumsluften vilket också har en kylande effekt.

Säkerhetsanvisningar

Den här apparaten kan användas av barn i åldern 8 år och uppåt, såväl som av personer med nedsatt fysisk, sensorisk eller mental förmåga eller brist på erfarenhet och kunskap om de övervakas eller instruerats för säker användning av apparaten och förstår de konsekvenser en felaktig användning av den kan medföra. Barn får inte leka med apparaten. Rengöring och underhåll av fläkten får utföras av barn om de är under uppsikt.

Ställ upp apparaten säkert och på ett lämpligt avstånd från värmekällor som till exempel ugnar.

Använd eller hantera inte apparaten med fuktiga eller blöta händer

Dra aldrig ut elkontakten ur vägguttaget genom att dra i ledningen.

Stick inte in fingrarna eller några föremål genom skyddsgallret.

Placera inga föremål såsom kläder ovanpå apparaten.

Var försiktig med långt hår. Detta kan sugas in av luftströmmen. Uppehåll dig på behörigt avstånd.

Spara alla säkerhetsanvisningar för framtida bruk.

Skötsel

Rengör bara apparaten när den är avstängd ut med utdragen elkontakt. Använd för detta ändamål en mjuk, luddfri trasa. Denna kan vid behov fuktas lätt. Undvik kontakt med elektriska komponenter och fuktighet. Låt apparaten torka helt efter rengöring innan den tas i drift på nytt. Använd inga aggressiva rengöringsmedel.

Idrifttagning

Innan idrifttagning måste kontrolleras att skyddsgallret är riktigt monterat annars finns risk för skada om det sitter fel. Apparaten får bara användas när den är helt monterad. Kontrollera att den inkopplade elledningen inte har några skador. Använd aldrig apparaten med en trasig elledning. Risk för elstötar. Placera apparaten så att den står säkert. Se upp vid placering av fläkten att det inte finns några gardiner eller andra föremål som kan hindra luftströmmen. Sätt in elkontakten i ett riktigt jordat eluttag.

Montering

1. Främre skydd
2. Nav till fläktblad
3. Fläktblad
4. Skyddsram
5. Mutter
6. Bakre skydd
7. Fläkthuvudets motor
8. Vinklingsratt för fläkthuvud
9. Flexibel slang
10. Indikator
11. Kontrollknappar
12. Ansatsskruvar
13. Nätkabel
14. Stödben
15. Bas med lock
16. Ventil för vattenånga
17. Vattenbehållare
18. Lock till vattenbehållare
19. Nebulisator
20. Kontroll för vattenånga
21. Fot
22. Brickor
23. Skruvar

I) Fot

- a) Placera locket på basen.
- b) Ta de två stödbenen och avlägsna skruvarna från ändarna. Sätt in de två stödbenen i hålen på locket.
- c) Fixera dem med brickor och skruvar.

II) Fläkthuvud / Indikator

- a) Lossa de två ansatsskruvarna (12) som sitter bakom indikatorn (10). Skruva inte lös dem helt, då ramlar de två muttrarna av!
- b) Se efter var de två hålen på indikatorn sitter och sätt fast den på de två stödbenen (14). Tryck ned tills det tar stopp.
- c) Dra åt de två ansatsskruvarna (12).

III) Fläktblad och skyddskåpa

- a) Sätt det bakre skyddet (6) på fläkthuvudet och se till att handtaget baktill på skyddet sitter uppåt.
- b) Skruva in plastmuttern (5) för att sätta fast det bakre skyddet (6).
- c) Sätt fläktbladet (3) på motorspindeln.
- d) Fixera bladet (3) genom att dra åt navet (2) motsols för hand till slutet av motorspindeln. Navet (2) drar åt sig automatiskt när motorn startar, så forcera det inte.
- e) Sätt det främre skyddet (1) på plats och säkra det genom att stänga skyddsramen (4). Skruven och muttern ska vara placerade på skyddets undersida.

IV) ÅNGGENERATOR OCH VATTENBEHÅLLARE

- a) Sätt nebulisatorn på basen och se till att den sitter fast ordentligt.
- b) Sätt vattenbehållaren ovanpå ånggeneratoren. Placera locket ovanpå vattenbehållaren.
- c) Tryck in änden av det flexibla röret i vattenbehållarens lock och för in det så långt som det går. (Knäck inte röret).
- d) Tryck in andra änden av röret i ventilen för vattenånga som sitter framför fläktgallret (knäck inte röret).

V) Fyllning av vattenbehållaren

Ta ur kontakten till apparaten innan du fyller eller rengör den.

- a) Ta vattenbehållaren och vänd den upp och ner.
- b) Skruva av locket och lyft upp för att avlägsna det, skruva motsols för att låsa upp.
- c) Fyll med färskt, rent vatten.
- d) Sätt fast locket igen och skruva medsols för att låsa fast det. OBS: Se till att locket på behållaren är helt fastskruvat och låst. TILLSÄTT INGA andra ämnen i vattnet. MANIPULERA INTE ventilen i behållarens lock.
- e) Sätt tillbaka vattenbehållaren ovanpå nebulisatorn. Notera: Vattenbehållarens bärhandtag sitter på baksidan.

Underhåll av vattenbehållaren

Rengöring av vattenbehållaren (en gång i veckan). Ta ur kontakten till fläkten innan du avlägsnar vattenbehållaren. Om vattenbehållaren är smutsig rengörs den med rengöringsmedel och sköljs med rent vatten. Se till att vattenbehållarens utsida är helt torr innan du sätter fast den igen

Drift

24. Indikatorlampa för svängning
25. Indikatorlampa för vattenånga
26. Strömindikator
27. Timerindikator
28. Indikator för fläkthastighet
29. Indikator för blåsläge
30. Knappar för inställningar

Om indikatorlampan lyser är fläkten i standby-läge och kan kontrolleras med hjälp av knapparna på fläktens panel eller med fjärrkontrollen.

31. "OFF" Stäng av

32. "SPEED/ON" Tryck på ON och välj fläkthastighet. Fläkten minns vilket läge som var inställt innan den stängdes av. (Den kommer inte ihåg hur timern var inställd).

33. "MODE" Välj blåsläge, exempelvis Normal/Nature/Sleep

a) Normalt blåsläge: Enheten blåser med låg-medium-hög hastighet.

b) Naturligt blåsläge: Enheten blåser med oregelbunden hastighet i enlighet med ett förinställt program. Hastigheten kan ställas in som låg-medium-hög. Blåsläget är behagligare och mildare i det naturliga läget.

c) Sömnläge: blåshastigheten kan ställas in som låg-medium-hög. Motorn kontrolleras av ett dataprogram.

(1) Vid hög hastighet: Enheten blåser med naturlig hög hastighet i en halvtimme, byter sedan till naturlig medelhastighet i en halvtimme och sedan naturlig låg hastighet. Läget behålls tills den stängs av.

(2) Vid medelhastighet: Enheten blåser i en halvtimme med naturlig medelhastighet. Sedan byter den till naturlig låg hastighet. Läget behålls tills den stängs av.

(3) Vid låg hastighet blåser enheten med naturlig låg hastighet under en förinställd period, eller tills den stängs av.

34. "TIMER" När man ställer in tiden kan timern sättas på 0,5 H, 1 H, 1,5 H, 2 H, 2,5 H, 3 H, 3,5 H, 4 H, 4,5 H, 5 H, 5,5 H, 6 H, 6,5 H, 7 H eller 7,5 H. Indikatorlampan visar hur lång tid som är kvar

35. "SWING" När fläkten används kan automatisk svängning aktiveras.

36. "MIST" Knappen styr ångfunktionen. Den kan användas oberoende av fläkten.

Teknisk information

Strömförbrukning: 75 W (45 W / 30W)

Driftvärde: 0,59 (m³/min)/W













Fläktljud effektnivå : 51,4 // 55,5 // 61,1 dB(A)

Max. fläktflödesgrad: 44,53 m³/min

Strömförbrukning Stand By-läge: 0,3 W

Max. lufthastighet: 1,97 // 2,13 // 2,3 m/s

Ventilator ima sljedeće značajke, pod uvjetom da su iste prikazane na shematskom crtežu:

-  Proizvod se ne smije zbrinuti preko kućnog otpada. Proizvod umjesto toga na kraju vijeka trajanja treba odnijeti u sakupljalište za reciklažu električnih i elektronskih uređaja. To vrijedi za baterije ili akumulatore, koje su možebitno sadržane u obimu isporuke. Molimo Vas da se kod Vaše komunalne uprave raspitate o ovoj službi.
-  Uređaj je prikladan za uporabu samo u suhim zatvorenim prostorijama.
-  Uređaj je opremljen utikačem s uzemljenim priključkom
-  Uređaj je opremljen utikačem bez zaštitnog voda
-  Uređaj je dizajniran za rad sa zaštitnim malim naponom, odnosno sigurnosnim malim naponom.
-  Uređaj ima 2 različite razine snage.
-  Uređaj ima 3 različite razine snage.
-  Uređaj ima spremnik za vodu radi vlaženja zraka u prostoriji.
-  Uređaj je opremljen zaslonom osjetljivim na dodir koji omogućava udoban izbor različitih postavki.
-  Uređaj ima funkciju brojača vremena
-  Uređaj ima oscilacijsku funkciju, koja omogućuje zakretanje ventilatora uz istodobnu ventilaciju.
-  Glava ventilatora može se u ograničenoj mjeri nagnuti.
-  Uređaj ima funkciju ovlaživanja prostorije, što pridonosi dodatnom efektu hlađenja.

Sigurnosne upute

Uređaj mogu koristiti djeca od 8 godina, kao i osobe sa smanjenim fizičkim, osjetilnim ili mentalnim sposobnostima ili nedostatkom iskustva i / ili znanja, ako su pod nadzorom ili su obučene za uporabu uređaja i ako su razumjele opasnosti koje iz nje proizlaze.

Djeca se ne smiju igrati s uređajem. Čišćenje i korisničko održavanje djeca ne smiju provoditi bez nadzora.

Uređaj postavite stabilno i na odgovarajućoj udaljenosti od izvora topline, kao npr. pećnice.

Ne uključujte i ne koristite uređaj vlažnim ili mokrim rukama

Nikada ne iskopčavajte utikač napajanja iz utičnice povlačenjem naponskog kabela.

Ne provlačite nikakve predmete ili prste kroz zaštitnu rešetku.

Ne stavljajte nikakve predmete, kao npr. odjevne predmete, na uređaj.

Budite oprezni s dugom kosom. Protokom zraka ona se može usisati. Držite dovoljan razmak.

Sačuvajte sve sigurnosne upute i instrukcije za ubuduće.

Održavanje

Čistite uređaj samo kada je u odspojenom stanju s izvučenim utikačem napajanja. U tu svrhu koristite nježan rubac koji ne ostavlja dlačice. Prema potrebi, isti se može blago navlažiti. Izbjegavajte kontakt s elektroničnim komponentama i vlagom. Neka se uređaj potpuno osuši nakon čišćenja, prije nego što ga ponovno pustite u rad. Ne koristite agresivna sredstva za čišćenje.

Puštanje u rad

Prije puštanja u rad još jednom provjerite ispravnost sastavljanja zaštitnih rešetki. Postoji opasnost od ozljeda, ako iste nisu pravilno postavljene. Uređaj se smije uključiti samo kad je potpuno sastavljen.

Provjerite da li je priključen kabel oštećen. Nikada ne uključujte uređaj s neispravnim napojnim vodom. Postoji opasnost od strujnog udara.

Postavite uređaj uspravno i stabilno. Prilikom postavljanja ventilatora pazite da zavjese ili drugi predmeti ne ometaju protok zraka. Uključite utikač napajanja u ispravno osiguranu utičnicu napajanja.

Sastavljanje

1. Prednji dio zaštite
2. Rotor krila
3. Lamela ventilatora
4. Zaštitni okvir
5. Matica
6. Stražnji dio zaštite
7. Glava motora ventilatora
8. Gumb za nagib glave ventilatora pod kutom
9. Fleksibilna cijev
10. Indikator
11. Kontrolni gumbi
12. Palčani vijci
13. Strujni kabel
14. Potporne cijevi
15. Postolje s pokrovom
16. Otvor za vodenu maglicu
17. Spremnik za vodu
- 18.
19. Raspršivač vodene maglice
20. Kontrolor vodene maglice
21. Baza
22. Podložne pločice
23. Vijci

I) Baza

- a) Postavite pokrov na postolje.
- b) Uzmite dvije potporne cijevi i uklonite vijke s njihovih krajeva.
Postavite te dvije cijevi u otvore na postolju.
- c) Učvrstite cijevi pomoću podložnih pločica i vijaka.

II) Glava ventilatora / Indikator

- a) Otpustite dva palčana vijka (12) smještena na stražnjoj strani indikatora (10). Nemojte u potpunosti odviti vijke jer će, u suprotnom, otpasti dvije matice!
- b) Namjestite dvije rupe indikatora na dvije potporne cijevi (14) i gurnite prema dolje dok se ne zaustavi.
- c) Stegnite dva palčana vijka (12).

III) Propeler ventilatora i štitnik

- a) Postavite stražnji štitnik (6) na glavu ventilatora i provjerite da držač žice, sa stražnje strane štitnika, stoji na vrhu.
- b) Stegnite plastičnu maticu (5) kako biste osigurali stražnji štitnik (6).
- c) Postavite propeler ventilatora (3) na osovinu motora.
- d) Učvrstite propeler ventilatora (3) tako da ručno pričvrstite kapu propelera (2) na kraj osovine motora u smjeru suprotnom od kazaljke na satu. Kapa propelera (2) sama se zateže kada motor počne raditi pa nemojte jako zatezati.
- e) Postavite prednji štitnik (1) na mjesto i osigurajte ga zatvaranjem okvira štitnika (4). Vijak i matica moraju se postaviti na dno štitnika.

IV) SUSTAV ZA STVARANJE VODENE MAGLICE I SPREMNİK ZA VODU

- a) Postavite raspršivač vodene maglice na postolje i provjerite je li ispravno uglavljen.
- b) Stavite spremnik za vodu na vrh sustava za stvaranje maglice.
Montirajte pokrov na vrh spremnika za vodu.
- c) Gurnite kraj fleksibilne cijevi u rupu na vrhu pokrova spremnika za vodu i gurajte koliko možete.
(Nemojte svinuti cijev).
- d) Gurnite drugi kraj cijevi u otvor za maglicu smješten sprijeda na rešetki ventilatora (Nemojte svinuti cijev).

V) PUNJENJE SPREMNİKA ZA VODU

Isključite aparat prije punjenja i čišćenja.

- a) Uzmite spremnik za vodu i okrenite ga naopako.
- b) Otvorite poklopac filtera i podignite ga, zavrnite u smjeru suprotnom od kazaljke na satu kako biste ga deblokirali i izvadili filter.
- c) Ispunite svježom čistom vodom.
- d) Ponovno namjestite pokrov spremnika i okrenite u smjeru kazaljke na satu kako biste ga blokirali.
Uvjerite se da je pokrov spremnika potpuno zarotiran i na mjestu blokirano.
NEMOJTE dodavati nikakve aditive u vodu.
NEMOJTE neovlašteno postupati s ventilom u pokrovu filtera.
- e) Stavite spremnik za vodu natrag na vrh raspršivača. Napomena: Držač za nošenje spremnika za vodu postavljen je straga.

Održavanje spremnika za vodu

Čišćenje spremnika za vodu (jednom tjedno)

Isključite ventilator prije rastavljanja spremnika za vodu.

Ako postoji nečistoća u spremniku, očistite ju deterdžentom i isperite čistom vodom.

Uvjerite se da je spremnik potpuno suh izvana prije nego što ga ponovno instalirate.

Rad

24. Svjetlo indikatora za podešavanje kuta ispuha (<i>swing</i>)

25. Svjetlo indikatora za ovlaživač

26. Svjetlo indikatora za napajanje

27. Svjetlo indikatora za vremenjski prekid (<i>stop</i>)

28. Svjetlo indikatora za vizualni protok zraka

29. Svjetlo indikatora za način puhanja zraka (<i>wind mode</i>)

30. Dio za odabir funkcije

Ako svjetlo indikatora svijetli, ventilator je u stanju mirovanja i moguće je kontrolirati ga gumbima za kontrolu na ploči ventilatora ili daljinskim upravljačem.

31. "OFF" Isključi

32. "SPEED/ON" Okrenite na ON i odaberite brzinu ventilatora.

Ventilator pamti način rada prije isključenja.

(Neće zapamtiti postavke timera)

33. "MODE" Odaberite protok zraka, kao što je normalan (Normal) / prirodan (Nature) / za spavanje (Sleep)

a) Normalno puhanje:

Uređaj će raditi na sporo – srednjom brzinom - brzo.

b) Prirodno puhanje:

Uređaj će raditi na neredovit način u odnosu na prije postavljeni program, brzina protoka zraka može se odabrati kao spora / srednja / ubrzana.

c) Puhanje za vrijeme spavanja: brzina protoka zraka može se odabrati kao spora / srednja / ubrzana. Motor se kontrolira računalnim programom.

(1) postavljeno na ubrzano (*High – Speed*):

Uređaj će raditi pola sata na ubrzanoj prirodnoj brzini, promijenit će se na srednju prirodnu brzinu tijekom pola sata i zatim se promijeniti na sporu prirodnu brzinu.

(2) Postavljanje na srednji način rada:

Uređaj će raditi pola sata na srednjoj prirodnoj brzini.

Nakon toga okrenite na sporu prirodnu brzinu. Održavajte ovaj način rada dok ne isključite uređaj.

(3) Postavljanje na spori način rada, uređaj će raditi na sporij prirodnoj brzini tijekom unaprijed određenog vremena ili dok se ne ugasi.

34. "TIMER" Postavljanje vremena rada, timer je na 0,5H, 1H, 1,5H, 2H, 2,5H, 3H, 3,5H, 4H, 4,5H, 5H, 5,5H, 6H, 6,5H, 7H, 7,5H.

Svjetlo indikatora pokazuje vrijeme do kraja rada.

35. "SWING" Dok ventilator radi, moguće je uključiti automatsko naginjanje glave.

36. "MIST" Gumb kontrolira ovlaživač zraka. Moguće je koristiti ga neovisno o radu ventilatora.

Tehničke informacije

Jačina struje: 75 W (45 W / 30W)

Radna vrijednost: 0,59 (m³/min)/W













Razina jačine zvuka ventilatora: 51,4 // 55,5 // 61,1 dB(A)

Maks. protok zraka u ventilatoru: 44,53 m³/min

Potrošnja struje u režimu čekanja: 0,3 W

Maks. brzina zraka: 1,97 // 2,13 // 2,3 m/s

Ventilator ima naslednje lastnosti, če so prikazane na shematični risbi:

-  Izdelka ne smete odstraniti skupaj s komunalnimi odpadki. Izdelek je treba na koncu njegove življenjske dobe odnesti na odlagališče za reciklažo električnih in elektronskih naprav. To velja tudi za morebitne priložene baterije in akumulatorje. Prosimo, da se glede ustreznega odlagališča pozanimате na pristojni komunalni upravi.
-  Naprava je primerna za uporabo le v suhih zaprtih prostorih.
-  Naprava je opremljena z vtičem s priključkom zaščitnega vodnika
-  Naprava je opremljena z vtičem brez priključka zaščitnega vodnika
-  Naprava je zasnovana za delovanje z zaščitno nizko napetostjo ali varnostno nizko napetostjo.
-  Naprava ima 2 različni stopnji moči.
-  Naprava ima 3 različne stopnje moči.
-  Naprava ima rezervoar za vodo za vlaženje prostorskega zraka.
-  Naprava je opremljena s zaslonom na dotik, ki omogoča udobno izbiro različnih nastavitev.
-  Naprava ima funkcijo časovnika
-  Naprava ima nihajno funkcijo, ki omogoča nihajno gibanje ventilatorja s hkratnim prezračevanjem.
-  Glava ventilatorja se lahko v majhni meri nagne.
-  Naprava ima funkcijo vlaženja prostora, kar prispeva k dodatnemu hladilnemu učinku.

Varnostna navodila

Napravo lahko uporabljajo otroci, stari 8 let, ali osebe z omejenimi telesnimi, zaznavnimi ali duševnimi sposobnostmi ali pomanjkanjem izkušenj in/ali znanja, če so bili nadzorovani ali poučeni za uporabo naprave in so razumeli nevarnosti, ki lahko nastanejo zaradi nepravilne uporabe.

Otroci se ne smejo igrati z napravo. Otroci čiščenja in uporabniškega vzdrževanja ne smejo izvajati brez nadzora.

Napravo postavite v stabilen položaj in ustrezno oddaljeno od virov toplote, kot so pečice.

Naprave ne uporabljajte in ne upravljajte z vlažnimi ali mokrimi rokami

Nikoli ne odklopite električnega vtiča iz električne vtičnice tako, da povlečete za električni kabel.

Ne vstavljajte predmetov ali prstov skozi zaščitno rešetko.

Na napravo ne postavljajte predmetov, kot so oblačila.

Bodite previdni, če imate dolge lase. Te lahko poseša zračni tok. Upoštevajte zadostno razdaljo.

Upoštevajte vsa varnostna navodila in navodila za poznejše branje.

Nega

napravo čistite samo, ko je izklopljena in električni vtič izvlečen iz električne vtičnice. V ta namen uporabite mehko krpo, ki ne pušča vlaken. To lahko nekoliko navlažite. Preprečite stik z električnimi sestavnimi deli in vlago. Pred čiščenjem počakajte, da se naprava popolnoma posuši, preden jo ponovno uporabite. Ne uporabljajte agresivnih čistilnih sredstev.

Začetek uporabe

pred začetkom uporabe preverite, ali je zaščitna mreža pravilno nameščena. Če ni pravilno nameščena, obstaja nevarnost telesnih poškodb. Napravo lahko načeloma uporabljate samo, če je popolnoma sestavljena.

Prepričajte se, da priključen dovodni kabel ni poškodovan. Nikoli ne uporabljajte naprave z okvarjenim dovodnim kablom. Obstaja nevarnost električnega udara.

Napravo postavite pokonci in stabilno. Pri nameščanju ventilatorja pazite, da zavese ali drugi predmeti ne ovirajo pretoka zraka. Priključite električni vtič v pravilno zavarovano električno vtičnico.

Sestavljanje

1. Prednji ščitnik
2. Vrtavka rezila
3. Lopatice ventilatorja
4. Zaščitni okvir
5. Matica
6. Hrbtni ščitnik
7. Motor glave ventilatorja
8. Gumb za nastavljanje kota glave
9. Gibka cev
10. Indikator
11. Krmilni gumbi
12. Prstni vijaki
13. Napajalni kabel
14. Podporne cevi
15. Podstavek s pokrovom
16. Pršilna šoba
17. Vodni rezervoar
18. Pokrov vodnega rezervoarja
19. Razpršilec
20. Krmilnik pršenja
21. Podstavek
22. Podložke
23. Vijaki

I) Podstavek

- a) Namestite pokrov na podstavek.
- b) Primite dve podporni cevi in odstranite vijake z njunih koncev. Vstavite konca dveh cevi v luknje na pokrovu.
- c) Pritrdite cevi s podložkami in vijaki.

II) Glava ventilatorja / Indikator

- a) Popustite dva prstna vijaka (12) na zadnji strani indikatorja (10). Ne odvijte ju povsem, sicer bosta dve matici odpadli!
- b) Namestite dve luknji indikatorja na dve podporni cevi (14) in ju potisnite do konca.
- c) Privijte dva prstna vijaka (12).

III) Rezilo ventilatorja in varnostni ščitnik

- a) Namestite zadnji ščitnik (6) na glavo ventilatorja, pri čemer poskrbite, da je nastavek za žico na zadnji strani ščitnika na vrhu.
 - b) Privijte plastično matico (5), da pritrdite zadnji ščitnik (6).
 - c) Namestite rezilo ventilatorja (3) na motorno vreteno.
 - d) Pritrdite rezilo (3), tako da z roko privijte vrtavko (2) v nasprotni smeri urinega kazalca na konec motornega vretena. Vrtavka (2) se ob zagonu motorja zategne sama, zato je ne privijte na silo.
- e) Namestite sprednji ščitnik (1) na ustrezno mesto in ga pritrdite tako, da zaprete zaščitni okvir (4). Vijak in matico je treba namestiti na spodnjo stran ščitnika.

IV) GENERATOR PRŠENJA IN VODNI REZERVOAR

- a) Namestite razpršilec na podstavek, pri čemer poskrbite, da se ustrezno prilega podstavku.
- b) Namestite vodni rezervoar na vrh generatorja pršenja. Namestite pokrov na vrh vodnega rezervoarja.
- c) Vstavite konec gibke cevi v luknjo na vrhu pokrova vodnega rezervoarja in jo potisnite, kolikor gre. (Cevi ne zvijajte.)
- d) Drugi konec cevi potisnite v pršilno šobo na sprednji strani mreže ventilatorja (cevi ne zvijajte).

V) POLNENJE VODNEGA REZERVOARJA

Napravo pred polnjenjem in čiščenjem izklopite iz električnega napajanja.

- a) Odstranite vodni rezervoar in ga obrnite na glavo.
 - b) Odvijte polnilni pokrov in ga dvignite, da ga odstranite; zasukajte ga v nasprotni smeri urinega kazalca, da ga odklenete.
 - c) Napolnite s svežo, čisto vodo.
 - d) Znova namestite polnilni pokrov in ga zavrtite v smeri urinega kazalca, da ga zaklenete. Pomembno: Prepričajte se, da je pokrov rezervoarja povsem obrnjen in zaklenjen v ustreznem položaju. V vodo NE dodajajte nobenih aditivov. NE posegajte v ventil na polnilnem pokrovu.
- e) Vodni rezervoar namestite nazaj na vrh razpršilca. Opomba: Nosilni ročaj je nameščen na zadnji strani vodnega rezervoarja.

Vzdrževanje vodnega rezervoarja

Čiščenje vodnega rezervoarja (enkrat tedensko). Pred odstranjevanjem vodnega rezervoarja izklopite ventilator iz električnega napajanja. Če je vodni rezervoar umazan, ga pomijte z detergentom in sperite s čisto vodo. Pred ponovno namestitvijo vodnega rezervoarja se prepričajte, da je zunanja stran rezervoarja povsem suha.

Delovanje

24. Signalna lučka nihanja
25. Signalna lučka vlažilca
26. Signalna lučka napajanja
27. Signalna lučka časovnika
28. Signalna lučka hitrosti zračnega toka
29. Signalna lučka načina pihanja
30. Območje za izbiranje funkcij

Če svetijo signalne lučke, je ventilator v stanju pripravljenosti in ga lahko upravljate s krmilnimi gumbi na plošči ventilatorja ali daljinskem upravljalniku.

31. "OFF" Izklop

32. "SPEED/ON" VKLOP in izbira hitrosti ventilatorja. Ventilator si zapomni način delovanja, v katerem je bil pred izklopom. (Časovnika si ne zapomni.)

33. "MODE" Izbira zračnega toka, na primer normalen / naraven / spanje

a) Normalno pihanje: enota bo delovala z nizko-srednjo-visoko hitrostjo.

b) Naravno pihanje: enota bo delovala v neenakomernem stanju v skladu z vnaprej nastavljenim programom, hitrost zračnega toka lahko nastavite na nizko-srednje-visoko. V naravnem načinu je pihanje bolj prijetno in blago.

c) Pihanje za spanje: hitrost zračnega toka lahko nastavite na nizko-srednje-visoko; motor krmili računalniški program.

(1) Nastavitev na visoko hitrost: enota bo pol ure delovala pri naravni visoki hitrosti, nato se bo za pol ure preklopila na naravno srednjo hitrost in nato na naravno nizko hitrost. Ta način se bo ohranil do izklopa.

(2) Nastavitev na srednjo hitrost: enota bo pol ure delovala z naravno srednjo hitrostjo. Nato se bo preklopila na naravno nizko hitrost. Ta način se bo ohranil do izklopa.

(3) Pri nastavitvi na nizko hitrost bo enota delovala z naravno nizko hitrostjo v vnaprej nastavljenem času ali do izklopa.

34. "TIMER" Nastavitev časa delovanja. Časovnik je 0,5H, 1H, 1,5H, 2H, 2,5H, 3H, 3,5H, 4H, 4,5H, 5H, 5,5H, 6H, 6,5H, 7H, 7,5H.

Signalna lučka prikazuje čas do konca delovanja.

35. "SWING" Med delovanjem ventilatorja lahko vklopite samodejno nihanje.

36. "MIST" Gumb krmili vlažilec. Uporabljate ga lahko neodvisno od delovanja ventilatorja.

Tehnični podatki

Nazivna moč: 75 W (45 W / 30W)

Servisna vrednost: 0,59 (m³/min)/W













Nivo moči hrupa ventilatorja: 51,4 // 55,5 // 61,1 dB(A)

Največja hitrost pretoka ventilatorja: 44,53 m³/min

Poraba energije v stanju pripravljenosti: 0,3 W

Največja hitrost zraka: 1,97 // 2,13 // 2,3 m/s

Ventilátor disponuje nasledovnými charakteristikami, pokiaľ sa tieto ukážu na schematickom výkrese:

-  Výrobok sa nesmie likvidovať spolu s domovým odpadom. Namiesto toho musí byť výrobok na konci svojej životnosti odovzdaný v zbernom mieste pre recykláciu elektrických a elektronických zariadení. To platí aj pre batérie a akumulátory prípadne zahrnuté v dodávke. Informujte sa o tomto mieste na vašej príslušnej komunálnej správe.
-  Prístroj je vhodný výlučne na prevádzku v suchých vnútorných priestoroch.
-  Prístroj je vybavený zástrčkou s prípojkou ochranného vodiča
-  Prístroj je vybavený zástrčkou bez prípojky ochranného vodiča
-  Prístroj je dimenzovaný na prevádzku na ochrannom malom napätí, resp. bezpečnostnom malom napätí.
-  Prístroj disponuje 2 rozličnými výkonovými stupňami.
-  Prístroj disponuje 3 rozličnými výkonovými stupňami.
-  Prístroj disponuje nádržkou na vodu na zvlhčovanie vzduchu v miestnosti.
-  Prístroj je vybavený dotykovým displejom, čo umožňuje komfortný výber rozličných nastavení.
-  Prístroj disponuje funkciou časovača
-  Prístroj disponuje funkciou oscilácie, ktorá umožňuje kmitavý pohyb ventilátora pri súčasnej ventilácii.
-  Hlava ventilátora sa dá nakláňať v malom rozsahu.
-  Prístroj disponuje funkciou zvlhčovania vzduchu, ktorá prispieva k prídavnému chladiacemu efektu.

Bezpečnostné pokyny

Prístroj môžu používať deti staršie ako 8 rokov, ako aj osoby so zníženými fyzickými, senzorickými alebo mentálnymi schopnosťami alebo nedostatkom skúseností a/alebo vedomostí, ak sa na ne dohliada alebo boli poučené vzhľadom na používanie prístroja a pochopili z toho vyplývajúce nebezpečenstvá.

Deti sa nesmú s prístrojom hrať. Čistenie a používateľskú údržbu deti bez dozoru nesmú vykonávať.

Prístroj postavte stabilne a vo vhodnej vzdialenosti od zdrojov tepla, ako napr. pecí.

Prístroj neprevádzkujte ani neobsluhujte s vlhkými alebo mokkými rukami

Nikdy neuvolňujte sieťovú zástrčku zo zásuvky tak, že ju budete ťahať za sieťové vedenie.

Cez ochrannú mrežu nestrkajte žiadne predmety ani prsty.

Na prístroj nedávajte žiadne predmety, ako napr. časti odevu.

Opatrne pri dlhých vlasoch. Tieto môžu byť nasaté prúdom vzduchu. Dodržiavajte dostatočnú vzdialenosť.

Všetky bezpečnostné pokyny a návody uschovajte pre budúcnosť.

Starostlivosť

Prístroj čistite iba vo vypnutom stave s vytiahnutou sieťovou zástrčkou. Na tento účel používajte mäkkú handru bez chĺpkov. Túto môžete príp. mierne navlhčiť. Vyvarujte sa kontaktu s elektrickými konštrukčnými dielmi a vlhkosťou. Po čistení nechajte prístroj úplne vysušiť, skôr ako ho znova uvediete do prevádzky. Nepoužívajte žiadne agresívne čistiace prostriedky.

Uvedenie do prevádzky

Pred uvedením do prevádzky skontrolujte, prosím, ešte raz správnu montáž ochranných mreží, existuje nebezpečenstvo poranenia v prípade, že tieto neboli namontované správne. Prístroj sa smie všeobecne prevádzkovať iba v úplne zmontovanom stave.

Uistite sa, že pripojené pripojovacie vedenie je bez poškodení. Prístroj nikdy neprevádzkujte s poškodeným prívodným vedením. Existuje nebezpečenstvo zásahu elektrickým prúdom.

Prístroj postavte zvislo a stabilne. Pri umiestňovaní ventilátora dávajte pozor na to, aby závesy alebo iné predmety nebránili prúdeniu vzduchu. Sieťovú zástrčku zastrčte do riadne zaistenej sieťovej zásuvky.

Montáž

1. Predný chránič
2. Mechanizmus na otáčanie lopatky
3. Lopatka ventilátora
4. Ochranný rám
5. Matica
6. Zadný chránič
7. Motor hlavy ventilátora
8. Ovládač uhla hlavice
9. Pružná hadica
10. Indikátor
11. Ovládacie tlačidlá
12. Krídlové skrutky
13. Napájací kábel
14. Oporné rúrky
15. Základňa s krytom
16. Hmlový prieduch
17. Zásobník na vodu
18. Kryt zásobníka na vodu
19. Nebulizér
20. Regulátor hmly
21. Základňa
22. Podložky
23. Skrutky

I) Základňa

- a) Kryt umiestnite na základňu.
- b) Vezmite dve oporné rúrky a odstráňte skrutky z koncov. Zaveďte konce dvoch rúrok do otvorov na kryte.
- c) Upevnite rúrky podložkou a skrutkami.

II) Hlava ventilátora / Indikátor

- a) Uvoľnite dve krídlové skrutky (12) nachádzajúce sa na zadnej strane indikátora (10). Skrutky nepovoľujte úplne, aby dve matice nevypadli!
- b) Dva otvory indikátora umiestnite na dve oporné rúrky (14) a tlačte nadol až na doraz.
- c) Utiahnite dve krídlové skrutky (12).

III) Čepel ventilátora a bezpečnostný kryt

- a) Umiestnite zadný kryt (6) na hlavicu ventilátora, pričom sa uistite, že drôtená rukoväť na zadnej strane krytu je na vrchu.
- b) Naskrutkujte plastovú maticu (5), aby ste zaistili zadný kryt (6).
- c) Lopatku ventilátora (3) umiestnite na vreteno motora.
- d) Lopatku (3) upevnite na koniec vretena motora utiahnutím otočného mechanizmu (2) rukou proti smeru hodinových ručičiek. Otočný mechanizmus (2) sa pri spustení motora utiahne automaticky, preto nepôsobte nadmernou silou.
- e) Predný kryt (1) dajte na miesto a zaistite ho uzavretím rámu krytu (4). Skrutka a matica by mali byť umiestnené na spodku krytu.

IV) GENERÁTOR HMLY A ZÁSOBNÍK NA VODU

- a) Nebulizér správne umiestnite na základňu.
- b) Na generátor hmly umiestnite zásobník na vodu. Na vrch zásobníka na vodu nasadíte kryt.
- c) Koniec pružnej hadice zatlačte do otvoru na vrchu krytu nádrže na vodu a tlačte dnu až na doraz. (Zabráňte zalomeniu hadice).
- d) Druhý koniec hadice zatlačte na hmlový prieduch na prednej strane mriežky ventilátora (nezalomte hadicu).

V) PLNENIE ZÁSOBNÍKA NA VODU

Pred plnením a čistením odpojte spotrebič.

- a) Zoberte zásobník na vodu a otočte ho hore nohami.
- b) Odskrutkujte kryt plniaceho otvoru a odstráňte ho zdvihnutím nahor. Odomknite ho otáčaním proti smeru hodinových ručičiek.
- c) Zásobník naplňte čistou vodou.
- d) Kryt plniaceho otvoru nasadíte späť a zaistíte ho otáčaním v smere hodinových ručičiek. Dôležité: Uistite sa, že uzáver zásobníka je úplne zaskrutkovaný a zaistený na svojom mieste. Do vody NEPRIDÁVAJTE žiadne prímеси. Nepovoleným spôsobom NEMANIPULUJTE s ventilom krytu plniaceho otvoru.
- e) Zásobník na vodu položte späť na nebulizér. Poznámka: Prenosná rukoväť na nádrži na vodu sa nachádza na zadnej strane.

Údržba zásobníka na vodu

Čistenie zásobníka na vodu (raz týždenne). Pred demontážou zásobníka na vodu odpojte ventilátor. Ak sú v zásobníku na vodu nečistoty, vyčistite ho čistiacim prostriedkom a opláchnite čistou vodou. Pred inštaláciou skontrolujte, či je zásobník na vodu zvonka úplne suchý

Prevádzka

24. Indikátor otáčania
25. Indikátor zvlhčovača
26. Indikátor napájania
27. Indikátor časovača
28. Indikátor rýchlosti prietoku vzduchu
29. Indikátor režimu prúdenia vzduchu
30. Oblasť výberu funkcie

Ak indikátor svieti, ventilátor je v pohotovostnom režime a dá sa ovládať ovládacími tlačidlami na paneli ventilátora alebo diaľkovom ovládači.

31. "OFF" Vypnúť

32. "SPEED/ON" Zapnite ventilátor a zvolte otáčky. Ventilátor si pamätá prevádzkový režim zvolený pred vypnutím. (Časovač sa však neuchováva).

33. "MODE" Vyberte prúd vzduchu, napr. Normálny/Príroda/Spánok

a) Normálny prúd vzduchu: Zariadenie bude pracovať pri nízkych-stredných-vysokých otáčkach.

b) Prírodný prúd vzduchu: Zariadenie bude pracovať premenlivo podľa predvoleného programu; rýchlosť prúdenia vzduchu je možné nastaviť na možnosť Nízka-Stredná-Vysoká. Prúd vzduchu je príjemnejší a jemnejší v režime prírody.

c) Prúd vzduchu na spanie: Rýchlosť prúdenia vzduchu je možné nastaviť na možnosť Nízka-Stredná-Vysoká; motor je ovládaný počítačovým programom.

(1) Nastavenie na vysokú rýchlosť: Zariadenie bude pol hodinu pracovať v režime prírody, vysoké otáčky, potom pol hodinu v režime prírody, stredné otáčky, a následne v režime prírody, nízke otáčky. Tento režim sa zachová až do vypnutia.

(2) Nastavenie na strednú rýchlosť: Zariadenie bude pol hodinu pracovať v režime prírody, stredné otáčky. Potom prepne na režim prírody, nízke otáčky. Tento režim sa zachová až do vypnutia.

(3) Nastavenie na nízku rýchlosť; zariadenie bude pracovať v režime prírody, nízke otáčky, po predvolený časový úsek alebo do vypnutia.

34. "TIMER" Nastavenie prevádzkovej doby; hodnota časovača: 0.5H,1H,1.5H,2H,2.5H,3H,3.5H,4H , 4.5H,5H,5.5H ,6H,6.5H ,7H, 7.5H.

Indikátor signalizuje zostávajúci čas prevádzky

35. "SWING" Keď je ventilátor v prevádzke, je možné zapnúť automatické otáčanie.

36. "MIST" Toto tlačidlo ovláda zvlhčovač. Dá sa používať nezávisle od prevádzky ventilátora.

Technické informácie

Menovitý výkon: 75 W (45 W / 30W)

Hodnota servisu: 0,59 (m³/min)/W

Úroveň akustického výkonu ventilátora: 51,4 // 55,5 // 61,1 dB(A)

Max. rýchlosť prietoku ventilátora: 44,53 m³/min

Príkion v pohotovostnom režime: 0,3 W

Max. rýchlosť vzduchu: 1,97 // 2,13 // 2,3 m/s

Na medida em que o desenho esquemático assim o mostre, o ventilador tem as seguintes características:



O produto não pode ser eliminado em conjunto com o lixo doméstico. No final da sua vida útil, este deve ser entregue num ponto de recolha de aparelhos elétricos e eletrónicos para reciclagem. Tal também se aplica a eventuais baterias ou acumuladores incluídos no volume de fornecimento. Informe-se junto das autoridades locais sobre estes pontos de recolha.



O aparelho só é adequado para utilização em áreas interiores secas.



O aparelho está equipado com uma ficha com condutor de proteção.



O aparelho está equipado com uma ficha sem condutor de proteção.



O aparelho está concebido para funcionar com baixa tensão com proteção extra ou com baixa tensão com segurança extra.



O aparelho possui 2 níveis de desempenho diferentes.



O aparelho possui 3 níveis de desempenho diferentes.



O aparelho possui um depósito de água para humidificar o ar ambiente.



O aparelho está equipado com um ecrã táctil que permite seleccionar de forma prática as diferentes definições.



O aparelho tem uma função temporizadora.



O aparelho está equipado com uma função de oscilação que permite ao ventilador oscilar e ventilar simultaneamente.



A cabeça do ventilador pode ser ligeiramente inclinada.



O aparelho tem uma função de humidificação ambiental que contribui para um efeito de arrefecimento adicional.

Instruções de segurança

O aparelho pode ser utilizado por crianças a partir dos 8 anos de idade e por pessoas com capacidades físicas, sensoriais ou mentais reduzidas ou com falta de experiência e/ou conhecimentos, na medida em que sejam supervisionadas ou tenham sido instruídas na utilização do aparelho e tenham compreendido os perigos ligados ao mesmo.

Crianças não devem brincar com o aparelho. A limpeza e a manutenção do aparelho pelo utilizador não devem ser efectuadas por crianças não supervisionadas.

Instale o aparelho de forma segura e a uma distância adequada de fontes de calor, tais como fogões ou fornos.

Não ligue e não ponha o aparelho em funcionamento com as mãos molhadas ou húmidas.

Nunca desligue a ficha da tomada puxando pelo cabo de alimentação.

Não meta objectos ou os dedos pelas grelhas de protecção.

Não coloque objectos, tais como roupas, sobre o aparelho.

Cuidado com cabelos compridos. Eles podem ser sugados pelo fluxo de ar. Mantenha uma distância suficiente.

Guarde todas as instruções de segurança e gerais para o futuro.

Cuidados

Limpe o aparelho apenas quando este estiver desligado e com a ficha desconectada. Use um pano macio e sem fiapos. O pano pode estar ligeiramente húmido, caso necessário. Evite o contacto com componentes eléctricos e com humidade. Após a limpeza, deixe o aparelho secar completamente antes de o recolocar em funcionamento. Não utilize produtos de limpeza agressivos.

Colocação em funcionamento

Antes da colocação em funcionamento, verifique novamente a instalação correta das grelhas de proteção; existe o risco de ferimentos se estas não estiverem instaladas corretamente. De uma maneira geral, o aparelho só deve ser colocado em funcionamento quando estiver completamente montado.

Certifique-se de que a linha de alimentação conectada não está danificada. Um aparelho nunca deve funcionar com um cabo de alimentação defeituoso. Existe o risco de choques eléctricos.

Coloque o aparelho na vertical, de forma estável. Ao escolher o lugar para o ventilador, certifique-se de que cortinas ou outros objectos não obstruem o fluxo de ar. Ligue a ficha de alimentação a uma tomada eléctrica segura.

Montagem

1. Proteção frontal
2. Giro da lâmina
3. Pé da ventoinha
4. Armação da proteção
5. Porca
6. Proteção traseira
7. Motor da cabeça da ventoinha
8. Manípulo do ângulo da cabeça
9. Mangueira flexível
10. Indicador
11. Botões de controlo
12. Parafusos do polegar
13. Cabo de alimentação
14. Tubos de suporte
15. Base com tampa
16. Respirador de vapor
17. Reservatório de água
18. Tampa do reservatório de água
19. Nebulizador
20. Controlador de vapor
21. Base
22. Arruelas
23. Parafusos

I) Base

- a) Coloque a tampa na base.
- b) Pegue nos dois tubos de suporte e retire os parafusos das extremidades. Insira as duas extremidades do tubo nos orifícios da tampa.
- c) Fixe os tubos com arruela e parafusos.

II) Cabeça da ventoinha / Indicador

- a) Solte os dois parafusos de aperto manual (12) localizados na parte de trás do Indicador (10). Não desaparafuse completamente, caso contrário as duas porcas cairão!
- b) Localize os dois orifícios do indicador nos dois tubos de suporte (14) e empurre para baixo até parar.
- c) Aperte os dois parafusos de aperto manual (12).

III) Lâmina do ventilador e protetor de segurança

- a) Coloque a proteção traseira (6) na cabeça do ventilador, certificando-se de que a alça de arame na parte traseira da proteção está na parte superior.
- b) Aparafuse a porca plástica (5) para fixar a proteção traseira (6).
- c) Coloque a pá do ventilador (3) no eixo do motor.
- d) Fixe a Lâmina (3) apertando manualmente o Fuso (2) no sentido anti-horário na extremidade do eixo do motor. O Fuso (2) aperta-se automaticamente quando o motor arranca, por isso não o force.
- e) Coloque a proteção frontal (1) em posição e fixe-a fechando a estrutura de proteção (4). O parafuso e a porca devem ser colocados na parte inferior da proteção.

IV) GERADOR DE NÉVOA E RESERVATÓRIO DE ÁGUA

- a) Coloque o nebulizador na base, certificando-se de que está bem assente na base.
- b) Coloque o reservatório de água em cima do gerador de vapor. Coloque a tampa na parte superior do reservatório de água.
- c) Empurre a extremidade da mangueira flexível para dentro do orifício no topo da tampa do reservatório de água e empurre-a o mais possível. (Não torça a mangueira).
- d) Empurre a outra extremidade da mangueira para a saída de vapor localizada na parte frontal da grelha do ventilador (Não torça a mangueira).

V) ENCHER O DEPÓSITO DE ÁGUA

Desligue o aparelho antes de o encher e limpar.

- a) Pegue no reservatório de água e vire-o ao contrário.
- b) Desaparafuse a tampa do reservatório de água e levante-a para remover, rode no sentido contrário ao dos ponteiros do relógio para desbloquear.
- c) Encha com água limpa e fresca.
- d) Volte a colocar o tampão de enchimento e rode-o no sentido dos ponteiros do relógio para bloquear. Importante: Certifique-se de que a tampa do reservatório está totalmente rodada e bloqueada no lugar. NÃO adicione quaisquer aditivos à água. NÃO adultere a válvula na tampa do filtro.
- e) Volte a colocar o depósito de água em cima do nebulizador. Nota: A pega de transporte do depósito de água é colocada na parte de trás.

Manutenção do reservatório de água

Limpeza do depósito de água (uma vez por semana). Desligue a ventoinha antes de desmontar o depósito de água. Se houver sujidade no depósito de água, limpe-o com detergente e lave-o com água limpa. Certifique-se de que o depósito de água está totalmente seco do exterior antes de o reinstalar

Funcionamento

24. Luz indicadora de oscilação
25. Luz indicadora do humidificador
26. Luz indicadora de energia
27. Luz indicadora do temporizador
28. Luz indicadora da velocidade do fluxo de ar
29. Luz indicadora do modo de vento
30. Área de seleção de funções

Se a luz indicadora acender, a ventoinha estiver em modo de espera, é possível controlar a ventoinha através dos botões de controlo no painel da ventoinha ou no controlo remoto.

31. "OFF" Desligar

32. "SPEED/ON" Ligar e seleccionar a velocidade do ventilador. O ventilador memoriza o modo de funcionamento antes de desligar. (O temporizador não será lembrado).

33. "MODE" Escolha o fluxo de ar, como Normal / Nature / Sleep

a) Vento normal: A unidade funcionará a baixa-média-alta velocidade.

b) Vento da natureza: A unidade funcionará em estado irregular de acordo com o programa predefinido, a velocidade do fluxo de ar pode ser seleccionada Baixa-Média-Alta. O vento é mais confortável e suave no modo de natureza.

c) Vento adormecido: a velocidade do fluxo de ar pode ser seleccionada Baixo-Médio-Alto; o motor é controlado por um programa de computador.

(1) Defina em Alta - Velocidade: A unidade trabalhará meia hora na Nature High speed, gire para Nature Medium por meia hora e gire para Nature Low. Mantenha este modo até desligar.

(2) Configuração como Médio: A unidade funcionará durante meia hora à velocidade Nature Medium. Em seguida, gire para Nature Low. Mantenha este modo até desligar.

(3) Definindo como Baixo, a unidade funcionará na velocidade Nature Low durante o tempo predefinido ou até ser desligada.

34. "TIMER" Configurando o tempo de trabalho, o temporizador é 0.5H,1H,1.5H,2H,2.5H,3H,3.5H,4H , 4.5H,5H,5.5H ,6H,6.5H ,7H, 7.5H.

A luz indicadora mostra o tempo restante para a operação

35. "SWING" Quando o ventilador está a funcionar, é possível ativar o balanço automático.

36. "MIST" O botão controla o humidificador. É possível utilizar independentemente do funcionamento do ventilador.

Especificações técnicas

Consumo de energia: 75 W (45 W / 30W)

Valor do Serviço: 0,59 (m³/min)/W













Nível de potência sonora do ventilador: 51,4 // 55,5 // 61,1 dB(A)

Taxa máx. de fluxo do ventilador: 44,53 m³/min

Consumo de energia em modo de standby: 0,3 W

Velocidade máx. do ar: 1,97 // 2,13 // 2,3 m/s

Ventilator ima sljedeće karakteristike, pod uslovom da su iste prikazane na shematskom crtežu:

-  Proizvod se ne smije zbrinuti preko kućnog otpada. Proizvod umjesto toga na kraju vijeka trajanja treba odnijeti u sakupljalište za reciklažu električnih i elektronskih uređaja. To važi za baterije ili akumulatore, koje su eventualno priložene isporuci. Molimo Vas da se kod Vaše komunalne uprave raspitate o ovoj službi.
-  Uređaj je pogodan za upotrebu samo u suhim zatvorenim prostorijama.
-  Uređaj je opremljen utikačem s uzemljenim priključkom
-  Uređaj je opremljen utikačem bez uzemljenog priključka
-  Uređaj je dizajniran za rad sa zaštitnim malim naponom, odnosno sigurnosnim malim naponom.
-  Uređaj ima 2 različita nivoa snage.
-  Uređaj ima 3 različita nivoa snage.
-  Uređaj ima posudu za vodu radi vlaženja zraka u prostoriji.
-  Uređaj je opremljen ekranom osjetljivim na dodir koji omogućava udoban izbor različitih postavki.
-  Uređaj ima funkciju brojača vremena
-  Uređaj ima oscilacijsku funkciju, koja omogućava zakretanje ventilatora uz istovremenu ventilaciju.
-  Glava ventilatora može se u ograničenoj mjeri nagnuti.
-  Uređaj ima funkciju vlaženja prostorije, što doprinosi dodatnom efektu hlađenja.

Sigurnosna uputstva

Uređaj mogu koristiti djeca od 8 godina, kao i osobe sa smanjenim fizičkim, čulnim ili mentalnim sposobnostima ili nedostatkom iskustva i / ili znanja, ako su pod nadzorom ili su obučene za upotrebu uređaja i ako su razumjele opasnosti koje iz nje proizlaze.

Djeca se ne smiju igrati s uređajem. Čišćenje i korisničko održavanje djeca ne smiju provoditi bez nadzora.

Uređaj postavite stabilno i na odgovarajućoj udaljenosti od izvora toplote, kao npr. peći.

Ne uključujte i ne koristite uređaj vlažnim ili mokrim rukama

Nikada ne isključujte utikač za struju iz utičnice povlačenjem kabla za struju.

Ne provlačite nikakve predmete ili prste kroz zaštitnu rešetku.

Ne stavljajte nikakve predmete, kao npr. odjevne predmete, na uređaj.

Budite oprezni s dugom kosom. Protokom zraka ona se može usisati. Držite dovoljno rastojanje.

Sačuvajte sva sigurnosna uputstva i instrukcije za ubuduće.

Održavanje

Čistite uređaj samo kada je u isključenom stanju s izvučenim utikačem za struju. U tu svrhu koristite nježnu krpu koja ne ostavlja dlačice. Po potrebi, ista se može blago navlažiti. Izbjegavajte kontakt s električnim dijelovima i vlagom. Neka se uređaj potpuno osuši nakon čišćenja, prije nego što ga ponovno pustite u rad. Ne koristite agresivna sredstva za čišćenje.

Puštanje u rad

Prije puštanja u rad još jednom provjerite ispravnost sastavljanja zaštitnih rešetki. Postoji opasnost od povreda, ako iste nisu pravilno postavljene. Uređaj se smije uključiti samo kad je potpuno sastavljen.

Provjerite da li je priključeni kabl oštećen. Nikada ne uključujte uređaj s neispravnim dovodom struje. Postoji opasnost od strujnog udara.

Postavite uređaj uspravno i stabilno. Prilikom postavljanja ventilatora pazite da zavjese ili drugi predmeti ne ometaju protok zraka. Uključite utikač za struju u ispravno osiguranu utičnicu za struju.

Sklapanje

1. Prednji štitnik
2. Vrtilica za oštrice
3. Oštrica ventilatora
4. Zaštitni okvir
5. Navrtanj
6. Stražnji štitnik
7. Motor glave ventilatora
8. Ugaona ručica za glavu
9. Savitljiva cijev
10. Indikator
11. Kontrolna dugmad
12. Vijci sa glavom
13. Napojni kabl
14. Potporne cijevi
15. Osnova sa poklopcem
16. Ventilator za prskanje sitnih kapi
17. Rezervoar za vodu
18. Poklopac rezervoara za vodu
19. Prskalica sitnih kapi
20. Komanda za prskanje
21. Osnova
22. Matice
23. Vijci

I) Osnova

- a) Postavite poklopac na osnovu.
- b) Uzmite dvije potporne cijevi i uklonite vijke sa krajeva. Unesite dva kraja cijevi u rupe u poklopcu.
- c) Učvrstite cijevi maticom i vijcima.

II) Glava ventilatora / Indikator

- a) Olabavite dva vijka s glavama (12) koja se nalaze na pozadini Indikatora (10). Nemojte u potpunosti odvrtni, inače će dva navrtnja otpasti!
- b) Postavite dvije rupe Indikatora na dvije potporne cijevi (14) i pogurajte prema dolje dok se ne zaustave.
- c) Zategnite dva vijka s glavama (12).

III) Sigurnosni i štitnik za oštrice ventilatora

- a) Postavite stražnji štitnik (6) na glavu ventilatora, pobrinuvši se da žičana drška na zadnjoj strani štitnika bude na vrhu.
- b) Zavrnite plastični navrtanj (5) kako biste učvrstili stražnji štitnik (6).
- c) Postavite oštricu ventilatora (3) na vreteno motora.
- d) Učvrstite oštricu (3) ručnim zatezanjem Vrtilice (2) u smjeru suprotnom od kazaljke na satu na kraj vretena motora. Vrtilica (2) se sama zateže kad se pokrene motor, tako da je nemojte pričvršćivati na silu.
- e) Postavite prednji štitnik (1) u njegov položaj i učvrstite ga zatvaranjem zaštitnog okvira (4). Vijak i navrtanj trebaju se postaviti na dno štitnika.

IV) GENERATOR ZA SITNE KAPLJICE I REZERVOAR ZA VODU

- a) Postavite prskalicu sitnih kapi na osnovu i pobrinite se da ona kako treba usjedne u nju.
- b) Postavite rezervoar za vodu na vrh generatora sitnih kapi. Ukopite poklopac na vrh rezervoara za vodu.
- c) Pogurajte kraj savitljivog crijeva u rupu na vrhu poklopca rezervoara za vodu i pogurajte koliko možete do kraja. (Nemojte kriviti crijevo).
- d) Pogurajte drugi kraj crijeva u ventli za sitne kapi koji se nalazi na prednjoj strani rešetke ventilatora (Nemojte kriviti crijevo).

V) PUNJENJE REZERVOARA ZA VODU

Isključite uređaj iz struje prije punjenja i čišćenja.

- a) Uzmite rezervoar za vodu i okrenite ga obrnuto.
- b) Odvijte čep za punjenje i podignite ga kako biste ga uklonili, okrenite u smjeru suprotnom od kazaljke na satu i tako otključajte.
- c) Napunite svježom čistom vodom.
- d) Ponovo postavite čep za punjenje i okrenite u smjeru kazaljke na satu kako biste ga zaključali. Važno: Pobrinite se da je čep rezervoara u cjelini okrenut i zaključan na svom mjestu. NEMOJTE dodavati aditive u vodu. NEMOJTE dirati ventil na čepu za punjenje.
- e) Postavite rezervoar za vodu natrag na vrh prskalice za sitne kapi. Napomena: Drška za nošenje na rezervoaru za vodu postavljena je odozda.

Održavanje rezervoara za vodu

Čišćenje rezervoara za vodu (jednom sedmično). Isključite ventilator iz struje prije rasklapanja rezervoara za vodu. Ako u rezervoaru za vodu ima prljavštine, očistite je deterdžentom i isperite čistom vodom. Pobrinite se da rezervoar za vodu prije ponovnog postavljanja bude potpuno suh izvana

Funkcioniranje

24. Svjetlo indikatora nagetosti
25. Svjetlo indikatora ovlaživača
26. Svjetlo indikatora za struju
27. Svjetlo indikatora za vrijeme
28. Svjetlo indikatora za brzinu protoka zraka
29. Svjetlo indikatora za režim vjetra
30. Zona odabira funkcija

Ako je svjetlo indikatora upaljeno, ventilator je u režimu čekanja i moguće je kontrolirati ventilator uz pomoć komandne dugmadi na ploči ventilatora ili na daljinskom upravljaču.

31. "OFF" Isključi

32. "SPEED/ON" Postavite na UPALJENO i odaberite brzinu ventilatora. Ventilator pamti radni režim od prije gašenja. (Mjerač vremena se neće pamtititi).

33. "MODE" Odaberite protok zraka, poput Normalni/Priroda/Spavanje

a) Normalni vjetar: Jedinica će raditi niskom-srednjom-visokom brzinom.

b) Prirodni vjetar: Jedinica će raditi po neregularnom statusu u skladu s unaprijed postavljenim programom, brzina protoka zraka može se odabrati između niska-srednja-visoka. Vjetar je ugodniji i blaži u prirodnom režimu.

c) Vjetar za spavanje: protok zraka se može odabrati između niza-srednji-visok; Motor je pod kontrolom kompjuterskog programa.

(1) Postavite na visoku – brzinu: Jedinica će raditi pola sata na visokoj prirodnoj brzini, preći na srednju prirodnu brzinu na pola sata, te preći na nisku prirodnu brzinu. Zadržite ovaj režim do gašenja.

(2) Postavite kao srednja: Jedinica će raditi pola sata na srednjoj prirodnoj brzini. Onda će preći na nisku prirodnu brzinu. Zadržite ovaj režim do gašenja.

(3) Postavite na nisku brzinu, jedinica će raditi na niskoj prirodnoj brzini prethodno utvrđeno vrijeme ili do gašenja.

34. "TIMER" Postavljanje vremena rada, Mjerač vremena je 0,5H,1H,1,5H, 2H, 2,5H, 3H, 3.5H, 4H, 4,5H, 5H, 5,5H, 6H, 6,5H, 7H, 7,5H.

Svjetlo indikatora prikazuje preostalo vrijeme funkcioniranja

35. "SWING" Kad ventilator radi, moguće je podesiti automatsko naginjanje.

36. "MIST" Ovlaživač se kontrolira dugmetom. Moguće je koristiti odvojeno od funkcije ventilatora.

Tehničke informacije

Jačina struje: 75 W (45 W / 30W)

Radna vrijednost: 0,59 (m³/min)/W













Nivo jačine zvuka ventilatora: 51,4 // 55,5 // 61,1 dB(A)

Maks. protok zraka u ventilatoru: 44,53 m³/min

Potrošnja struje u režimu čekanja: 0,3 W

Maks. brzina zraka: 1,97 // 2,13 // 2,3 m/s

Ventiliatorius turi šias žemiau pateiktas savybes, jei jos yra scheminiame brėžinyje:

-  Negalima produkto išmesti kartu su buitinėmis atliekomis. Pasibaigus produkto naudingo tarnavimo laikui jį reikia nugabenti į elektros ir elektronikos prietaisų surinkimo punktą. Ši sąlyga taikoma ir į atitinkamą komplektaciją įeinančioms baterijoms ar akumuliatoriams. Pasiteiraukite apie tokius punktus atsakingoje savivaldybės įstaigoje.
-  Įrenginį galite naudoti tik sausose patalpose.
-  Prie įrenginio yra pritvirtintas kištukas su apsauginiu laido gnybtu.
-  Prie įrenginio yra pritvirtintas kištukas be apsauginio laido gnybto.
-  Įrenginys sukurtas veikti su saugia žemąja arba saugia žemąja įtampa.
-  Įrenginys turi 2 skirtingus išvesties lygius.
-  Įrenginys turi 3 skirtingus išvesties lygius.
-  Įrenginyje yra vandens bakas, kuriame laikomas kambario orui drėkinti skirtas vanduo.
-  Įrenginys turi jutiklinį ekraną, kuriame galite lengvai pasirinkti įvairius parametrus.
-  Įrenginyje yra laikmačio funkcija.
-  Įrenginyje yra sukimosi į šonus funkcija, todėl vėdinamas ventiliatorius tuo pačiu metu gali sukis.
-  Ventiliatorių galite šiek tiek pakreipti.
-  Įrenginyje yra drėkinimo funkcija, kuri padeda papildomai vėsinti patalpas.

Saugos informacija

Šį įrenginį gali naudoti 8 metų ir vyresni vaikai bei asmenys su fiziniais, jutimo ar psichiniais sutrikimais, taip pat neturintys patirties ir (arba) žinių asmenys, jei juos prižiūri ar instruktuoja, kaip naudotis įrenginiu, ir jei jie žino apie kylančius pavojus. Vaikams žaisti su prietaisu draudžiama. Vaikai be priežiūros negali valyti prietaiso ir atlikti vartotojo techninės priežiūros.

Prijunkite įrenginį saugiai ir tinkamu atstumu nuo šilumos šaltinių, tokių kaip viryklės.

Neekspluatuokite ir nevaldykite įrenginio drėgnomis ar šlapiomis rankomis.

Niekada nemėginkite atjungti kištuko nuo elektros lizdo, traukdami už kištuko laido.

Nekiškite daiktų ar pirštų pro apsauginius ekranus.

Nedėkite ant įrenginio jokių daiktų, pavyzdžiui, drabužių.

Būkite atsargūs, jei turite ilgus plaukus. Juos gali įtraukti oro srautas. Laikykitės nuo įrenginio saugiu atstumu.

Saugokite visas saugos ir naudojimo instrukcijas, kad galėtumėte ateityje jomis pasinaudoti.

Priežiūra

Valykite įrenginį tik tada, kai jis yra išjungtas ir atjungtas nuo elektros tinklo. Valykite minkštu be pūkelių medvilniniu skudurėliu. Jei reikia, skudurėlį galite šiek tiek sudrėkinti. Nevalykite įrenginio elektrinių sudėtinių dalių ir saugokite jį nuo drėgmės. Nuvalę įrenginį, prieš vėl pradėdami jį naudoti, leiskite jam visiškai išdžiūti. Nenaudokite agresyvių valymo priemonių.

Paleidimas

Prieš pradėdami įrenginį eksploatuoti, dar kartą patikrinkite, ar taisyklingai įdėti apsauginiai ekranai; netaisyklingai įdėję apsauginius ekranus galite susižeisti. Paprastai įrenginį galite naudoti tik kai jis yra visiškai surinktas. Įsitinkite, ar įjungtas elektros tiekimo laidas nėra pažeistas. Niekada nenaudokite įrenginio su pažeistu elektros laidu. Gali kilti elektros smūgio pavojus. Įrenginį pastatykite vertikaliai ir įsitinkite, kad jis stovi stabiliai. Statydami ventiliatorių, įsitinkite, kad užuolaidos ar kiti daiktai netrukdo oro srautui. Įveskite kištuką į elektros lizdą su tinkamu saugikliu.

Surinkimas

1. Priekinės pusės apsauga
2. Menčių suktukas
3. Ventiliatoriaus mentė
4. Apsauginis rėmas
5. Veržlė
6. Užpakalinės pusės apsauga
7. Ventiliatoriaus galvutės variklis
8. Galvutės padėties rankenėlė
9. Lanksti žarna
10. Indikatorius
11. Valdymo mygtukai
12. Nykščio varžtai
13. Elektros laidas
14. Atraminiai vamzdžiai
15. Pagrindas su dangteliu
16. Dulksną skleidžiančios orlaidės
17. Vandens bakas
18. Vandens bako dangtelis
19. Purkštukas
20. Dulksnos sklaidos valdiklis
21. Pagrindas
22. Tarpikliai
23. Varžtai

I) Pagrindas

- a) Uždėkite dangtelį ant pagrindo.
- b) Paimkite du atrامينius vamzdžius ir iš jų galų išsukite varžtus. Įveskite abiejų vamzdžių galus į dangtelio skylutes.
- c) Pritvirtinkite vamzdžius tarpikliu ir varžtais.

II) Ventiliatoriaus galvutė / Indikatorius

- a) Atsukite du nykščio varžtus (12), kurie yra indikatoriaus gale (10). Neatsukite varžtų iki galo, nes iškris abi veržlės!
- b) Suradę dvi indikatoriaus skylutes ant abiejų atraminų vamzdelių (14), stumkite juos žemyn, kol sustos.
- c) Priveržkite du nykščio varžtus (12).

III) Ventilatoriaus mentė ir apsauginis įtaisas

- a) Uždėkite galinę apsaugą (6) ant ventilatoriaus galvutės, patikrindami, ar apsauginio įtaiso vielinė rankenėlė yra viršuje.
- b) Pritvirtinkite galinę apsaugą (6) prisukdami plastikinę veržlę (5).
- c) Uždėkite ventilatoriaus mentę (3) ant ašinio variklio suklio.
- d) Pritvirtinkite mentę (3), ranka priverždami sukimo galvutę (2) prieš laikrodžio rodyklę ant ašinio variklio suklio galo. Varikliui pradėjus veikti, sukimo galvutė (2) savaime užsitvirtina, todėl netvirtinkite jos jėga.
- e) Uždėkite priekinę apsaugą (1) į vietą ir pritvirtinkite uždarydami apsauginį rėmą (4). Varžtą ir veržles reikia dėti apsaugo apačioje.

IV) Dulksnos generatorius ir vandens bakas

- a) Uždėkite purkštuką ant pagrindo, patikrindami, ar jis tinkamai uždėtas prie pagrindo.
- b) Uždėkite vandens baką ant dulksnos generatoriaus viršaus. Uždėkite dangtį ant vandens bako viršaus.
- c) Stumkite lanksčiosios žarnos galą į angą, esančią vandens bako dangtelio viršuje. Stenkitės įstumti kiek galima giliau. (Žarnos nesusukite).
- d) Stumkite kitą žarnos galą į dulksną skleidžiančią orlaidę, esančią ventilatoriaus tinklelio priekinėje dalyje (žarnos nesusukite).

V) VANDENS BAKO UŽPILDYMAS

Prieš užpildydami baką ar jį valydami, išjunkite prietaisą iš elektros tinklo.

- a) Suėmę už vandens bako jį apverskite.
- b) Atsukite įpylimo angos galvutę ir kilstelėję ją nuimkite, tada pasukite prieš laikrodžio rodyklę ir ją atidarykite.
- c) Pripilkite gėlo švaraus vandens.
- d) Vėl uždėkite įpylimo angos dangtelį ir pasukę pagal laikrodžio rodyklę, jį uždarykite. Svarbu: Patikrinkite, ar bako dangtelis yra pilnai pasuktas ir tinkamai uždarytas. NEPILKITE į vandenį jokių priedų. NELIESKITE įpylimo angos dangtelyje esančio vožtuvo.
- e) Padėkite vandens baką atgal ant purkštuko. Pastaba: Vandens bako nešimo rankenėlė įtaisyta bako gale.

Vandens bako priežiūra

Vandens bako valymas (kartą per savaitę). Prieš išmontuodami vandens baką, išjunkite ventilatorių iš elektros tinklo. Jei vandens bako yra susikaupę nešvarumų, nuvalykite juos plovikliu ir praplaukite švariu vandeniu. Prieš iš naujo sumontuodami, patikrinkite, ar vandens bakas iš išorės yra visiškai sausas

Veikimas

24. Sukimosi signalinė lemputė
25. Drėkintuvo signalinė lemputė
26. Energijos šaltinio signalinė lemputė
27. Laikmačio signalinė lemputė
28. Oro srauto greičio signalinė lemputė
29. Vėjo režimo signalinė lemputė
30. Funkcijų pasirinkimo vieta

Jei šviečia signalinė lemputė, ventiliatorius veikia budėjimo režimu. Ventiliatorių galite valdyti ventiliatoriaus skydelyje esančiais valdymo mygtukais arba nuotolinio valdymo pulteliu.

31. "OFF" Išjungimas (OFF)

32. "SPEED/ON" ĮJUNKITE ir pasirinkite ventiliatoriaus greitį. Ventiliatorius įsimeina darbo režimą, koku veikė prieš jį išjungiant. (Laikmačio nustatymo neįsimeina).

33. "MODE" Pasirinkite oro srautą, pavyzdžiui Normalų / Lauko / Miego

a) Normalus oro srautas: Įrenginys veiks mažu-vidutiniu-dideliu greičiu.

b) Lauko vėjas: Įrenginys veiks nereguliariai pagal iš anksto nustatytą programą. Galite pasirinkti mažą-vidutinį-didelį oro srauto greitį. Pasirinkus lauko režimą, oro srautas gamtos bus ramesnis ir švelnesnis.

c) Miegojimui skirtas oro srautas: galite pasirinkti mažą-vidutinį-didelį oro srauto greitį. Variklį valdo kompiuterio programa.

(1) Didelio greičio nustatymas: Įrenginys pusvalandį veiks dideliu lauko režimo greičiu. Pusvalandžiui įrenginį perjunkite į vidutinį lauko režimo greitį ir tada — į mažą lauko režimo greitį. Palikite įrenginį veikti šiuo režimu, iki kol jį išsijungsite.

(2) Vidutinio greičio nustatymas: Įrenginys pusvalandį veiks vidutiniu lauko režimo greičiu. Tada įrenginį perjunkite į mažą lauko režimo greitį. Palikite įrenginį veikti šiuo režimu, iki kol jį išsijungsite.

(3) Nedidelio greičio nustatymas: įrenginys veiks nedideliu lauko režimo greičiu iš anksto nustatytą laiko tarpą arba tol, kol bus išjungtas.

34. "TIMER" Veikimo laiko nustatymas, laikmačio nustatymai yra šie: 0,5H, 1H, 1,5H, 2H, 2,5H, 3H, 3,5H, 4H, 4,5H, 5H, 5,5H, 6H, 6,5H, 7H, 7,5H

Signalinė lemputė rodo likusį veikimo laiką

35. "SWING" Kai ventiliatorius veikia, galite įjungti automatinį sukimąsi.

36. "MIST" Mygtukas valdo drėkintuvą. Jį galite naudoti atskirai be ventiliatoriaus.

Techninė informacija

Maitinimo galia: 75 W (45 W / 30W)

Aptarnavimo vertė: 0,59 (m³/min)/W

Ventiliatoriaus garso lygis: 51,4 // 55,5 // 61,1 dB(A)













Maks. ventiliatoriaus srauto greitis: 44,53 m³/min

Energijos sąnaudos budėjimo režimu: 0,3 W

Maks. oro srauto greitis: 1,97 // 2,13 // 2,3 m/s

Ventilaatoril on järgmised omadused, kui need on märgitud skeemjoonisele:

-  Toodet ei tohi kõrvalda koos majapidamisjätmetega. See tuleb viia oma eluea lõppedes elektri- ja elektroonikaseadmete kogumispunkti. See kehtib ka pakendiga kaasas olnud patareide ja akude korral. Palun küsige selle kohta oma kohalikult omavalitsuselt.

-  Seade on mõeldud kasutamiseks üksnes kuivades siseruumides.
-  Seadmel on kaitsejuhi ühendusega varustatud pistik
-  Seadmel on kaitsejuhi ühenduseta pistik
-  Seade on mõeldud kaitseväikepingel ja turvakaitsepingel käitamiseks.
-  Seadmel on 2 erinevat võimsusastet.
-  Seadmel on 3 erinevat võimsusastet.
-  Seadmel on veepaak ruumiõhu niisutamiseks.
-  Seade on varustatud puutetundliku ekraaniga, mis võimaldab mugavalt valida erinevaid seadeid.
-  Seadmel on taimerifunktsioon
-  Seadmel on ostsillatsioonifunktsioon, mis võimaldab ventilaatori kiikuvat liikumist ventileerimise ajal.
-  Ventilaatori pead saab väiksel määral kallutada.
-  Seadmel on ruumi niisutamise funktsioon, mis aitab saavutada täiendavat jahutusefekti.

Ohutusjuhised

Seadet võivad kasutada lapsed alates 8. eluaastast ning vähenenud füüsiliste, sensorsete või vaimsete võimete inimesed või väheste kogemuste ja teadmistega inimesed, kui kasutamine toimub järelevalve all või neid juhendatakse seadme kasutamise osas ning nad mõistavad seadme kasutamisest lähtuvaid ohte. Lapsed ei tohi seadmega mängida. Lapsed ei tohi ilma järelevalveta seadet puhastada ega hooldada.

Paigutage seade stabiilselt ja piisavasse kaugusesse soojusallikast (nt ahi).

Ärge käitage ega kasutage seadet niiskete või märgade kätega

Mitte kunagi ei tohi võrgupistiku pistikupesast eemaldamiseks tõmmata võrgujuhtmest.

Läbi kaitsevõre ei tohi pista mis tahes objekte ega sõrmi.

Ärge asetage seadmele mingeid objekte (nt riidesemeid).

Ettevaatus on vajalik pikkade juuste korral. Õhuvool võib põhjustada nende sisseimemise. Hoidke piisavasse kaugusesse.

Säilitage kõik ohutusjuhised ja juhendid tuleviku tarbeks.

Korrashoid

Seadet tohib puhastada vaid siis, kui see on väljalülitatud ja pistikupesast välja tõmmatud. Kasutage puhastamiseks pehmet ebemevaba lappi. Seda võib vajadusel kergelt niisutada. Vältige kokkupuudet elektriliste detailide ja niiskusega. Laske seadmel pärast puhastamist täielikult kuivada enne selle uuesti kasutusse võtmist. Ärge kasutage agressiivseid puhastusvahendeid.

Kasutusse võtmine

Enne kasutusse võtmist kontrollige veelkord, et kaitsevõre on õigesti monteeritud; kui see ei ole õigesti monteeritud, siis tekib vigastamisoht. Üldiselt tohib seadet käitada vaid täielikult monteeritud olekus. Veenduge, et ühendatud juhe ei ole vigastatud. Puudustega juhtme korral ei tohi seadet mitte kunagi kasutada. Tekib elektrilöögi oht. Paigaldage seade horisontaalselt ja stabiilselt. Ventilaatori paigaldamisel jälgige, et õhuvoolu ei takista kardinaid või muud esemed. Pistke võrgupistik nõuetekohaselt turvatud võrgupistikupesasse.

Kokkupanek

1. Eesmine juhik
2. Laba voolundi
3. Ventilaatori tiivik
4. Kaitseraam
5. Mutter
6. Tagumine juhik
7. Ventilaatori pea mootor
8. Otsanupp
9. Painduv voolik
10. Indikaator
11. Juhtnupud
12. Pöidlakruvid
13. Toitejuhe
14. Tugitorud
15. Alus koos kattega
16. Uduava
17. Veepaak
18. Veepaagi kate
19. Nebulisaator
20. Pihustusudu ohjamisseade
21. Alus
22. Seibid
23. Kruvid

I) Alus

- a) Pange kate alusele.
- b) Võtke kaks tugitoru ja eemaldage otstelt kruvid. Sisestage kaks toruotsa katte aukudesse.
- c) Kinnitage torud seibi ja kruvidega.

II) Ventilaatori pea / Indikaator

- a) Keerake lahti kaks pöidlakruvi (12), mis asuvad indikaatori (10) tagaküljel. Ärge keerake neid täielikult lahti, muidu kukuvad kaks mutrit maha!
- b) Asetage indikaatori kaks auku kahele tugitorule (14) ja vajutage alla, kuni need peatuvad.
- c) Pingutage kaks pöidlakruvi (12).

III) Tiiviku laba ja kaitseraam

- a) Paigutage tagakülje kaitse (6) ventilaatori otsale, veendudes et kaitse tagaküljel asuv traatkäepide jääb üles.
- b) Keerake kinni plastikmutter (5), et fikseerida tagakülje kaitse (6).
- c) Pange ventilaatori laba (3) mootorivõllile.
- d) Fikseerige laba (3) käega, keerates voolundit (2) vastupäeva, et kinnitada see mootorivõlli otsale. Voolundi (2) tõmbub mootori käivitumisel ise pingule, seepärast tuleb hoiduda sellele jõu rakendamisest.
- e) Pange eesmine kaitse (1) oma kohale ja kinnitage see, sulgedes kaitseraami (4). Kruvi ja mutter tuleb paigutada kaitse allosasse.

IV) UDUGENERAATOR JA VEEPAAK

- a) Paigutage nebulisaator alusele, veendudes et see toetub korralikult alusele.
- b) Pange veepaak udugeneraatori ülaosale. Sobitage kate veepaagi ülaosale.
- c) Suruge painduva vooliku ots veepaagi katte ülaosas olevasse auku ja lükake see nii kaugemale kui võimalik. (Ärge väänake voolikut).
- d) Lükake vooliku teine ots uduavasse, mis asub ventilaatorivõre esiosas (ärge väänake voolikut).

V) VEEPAAGI TÄITMINE

Enne seadme täitmist ja puhastamist ühendage see lahti.

- a) Haarake veepaagist ja pöörake see tagurpidi.
- b) Keerake täiteava kork lahti ja tõstke see eemaldamiseks üles, vabastamiseks pöörake seda vastupäeva.
- c) Täitke värske puhta veega.
- d) Pange täiteava kork tagasi ja keerake seda lukustamiseks päripäeva. Tähtis! Veenduge, et paagi kork on oma kohal ja täielikult kinni keeratud. ÄRGE lisage veele mingeid lisandeid. ÄRGE manipuleerige täiteava korgis olevat ventiili.
- e) Pange veepaak tagasi nebulisaatori ülaosale. Märkus. Kandekäepide veepaagil on paigutatud tagaküljele.

Veepaagi hooldus

Veepaagi puhastamine (kord nädalas). Enne veepaagi demonteerimist ühendage ventilaator lahti. Kui veepaagis on mustust, puhastage paaki pesuainega ja loputage puhta veega. Enne veepaagi tagasi paigaldamist veenduge, et see on väljastpoolt täiesti kuiv.

Kasutamine

24. Kiikumise indikaatortuli
25. Niisuti indikaatortuli
26. Toite indikaatortuli
27. Taimeri indikaatortuli
28. Õhuvoolukiiruse indikaatortuli
29. Tuulerežiimi indikaatortuli
30. Funktsiooni valikuala

Kui indikaatortuli helendab, on ventilaator ooterežiimis ja seda saab reguleerida juhtnuppudest ventilaatori paneelil või kaugjuhtimispuldilt.

31. "OFF" Väljalülitus

32. "SPEED/ON" Lülitage seade SISSE ja valige ventilaatori kiirus. Ventilaator jätab meelde töörežiimi, enne kui see välja lülitub. (Taimeri seadistust ei jäeta meelde).

33. "MODE" Valige õhuvoolu säte, nt Normal (Tavaline) / Nature (Looduslik) / Sleep (Uinuv)

a) Tavaline tuul: Seade töötab kiirusrežiimis Madal-Keskmine-Kõrge.

b) Looduslik tuul: Seade töötab ebaregulaarselt vastavalt eelseatud programmile, õhuvoolukiiruse saab seada režiimi Madal-Keskmine-Kõrge. Looduslikus režiimis on tuul mõnus ja leebe.

c) Uinuv tuul: õhuvoolukiiruse saab seada režiimi Madal-Keskmine-Kõrge; mootorit juhitakse arvutiprogrammiga.

(1) Kõrge kiiruse säte: seade töötab pool tundi kiirusrežiimis Nature High (Looduslik kõrge), lülitub pooleks tunniks režiimi Nature Medium (Looduslik keskmine) ja lülitub pooleks tunniks režiimi Nature Low (Looduslik madal). Kasutage seda režiimi kuni välja lülitumiseni.

(2) Keskmise kiiruse säte: seade töötab pool tundi kiirusrežiimis Nature Medium (Looduslik keskmine). Seejärel lülitub režiimi Nature Low (Looduslik madal). Kasutage seda režiimi kuni välja lülitumiseni.

(3) Kasutades sätet Low (Madal), töötab seade kiirusrežiimis Nature Low (Looduslik madal) eelseatud aja vältel või kuni välja lülitumiseni. .

34. "TIMER" Tööaja seadmine; taimeri säteteks on 0,5H, 1H, 1,5H, 2H,2,5H, 3H, 3,5H, 4H, 4,5H, 5H, 5,5H ,6H, 6,5H, 7H, 7,5H.

Indikaatortuli näitab toiminguga jäänud aega

35. "SWING" Kui ventilaator töötab, saab aktiveerida automaatse kiikumise.

36. "MIST" Niisutit kontrollitakse nupust. Seda saab kasutada ventilaatori tööst sõltumatult.

Tehnilised andmed

Energiatarve: 75 W (45 W / 30W)

Tõhususväärtus: 0,59 (m³/min)/W

Ventilaatori müratase : 51,4 // 55,5 // 61,1 dB(A)

Max. voolukiirus: 44,53 m³/min

Energiatarve ooteseisundis: 0,3 W

Max. Õhu liikumiskiirus: 1,97 // 2,13 // 2,3 m/s

Ventilatoren har følgende kendetegn, såfremt disse vises på den skematiske tegning:



Produktet må ikke bortskaffes med dagrenovationen. Efter endt brugstid skal produktet derimod afleveres ved en genbrugsstation for elektrisk og elektroteknisk affald. Dette gælder også for de batterier, der eventuelt er omfattet af leveringen. Hos din kommune kan du få mere at vide om genbrugsstationer.



Apparatet er udelukkende egnet til brug i tørre rum indendørs.



Apparatet er udstyret med et stik med beskyttelsesjording



Apparatet er udstyret med et stik uden beskyttelsesjording



Apparatet er udformet til anvendelse med lav spænding hhv. meget lav spænding.



Apparatet har 2 forskellige præstationsniveauer.



Apparatet har 3 forskellige præstationsniveauer.



Apparatet har en vandtank til at fugte den omgivende luft i rummet med.



Apparatet er udstyret med en touchskærm, der gør udvælgelsen af de forskellige indstillinger nem.



Apparatet har en timerfunktion



Apparatet har en oscillationsfunktion, som muliggør ventilatorens svigende bevægelse ved samtidig ventilation.



Ventilatorens hoved kan bøjes i begrænset omfang.



Apparatet har en befugtningsfunktion, der medfører en yderligere køleeffekt af rummet.

Sikkerhedsanvisninger

Apparatet kan betjenes af børn fra 8 år og op, såvel som personer med nedsatte fysiske, sansemæssige og psykiske evner eller manglende erfaring og / eller viden, når de er under opsyn eller har modtaget instruktion i sikker brug af apparatet og har forstået de deraf resulterende farer. Børn må ikke lege med apparatet. Rengøring og almindelig vedligeholdelse må ikke udføres af børn uden opsyn.

Stil apparatet, så det står sikkert og stabilt i egnet afstand fra varmekilder, som fx. ovne.

Anvend eller betjen ikke apparatet med fugtige eller våde hænder

Træk aldrig stikket ud af stikkontakten ved at trække i ledningen.

Stik ikke genstande eller fingre gennem sikkerhedsgitteret.

Læg ikke genstande, som fx. beklædning, på apparatet.

Udvis forsigtighed ved langt hår. Håret kan blive suget ind af luftstrømmen. Hold tilstrækkelig afstand.

Opbevar alle sikkerhedsforskrifter og anvisninger til fremtidig brug.

Vedligeholdelse

Rengør kun apparatet i slukket tilstand med stikket trukket ud af stikkontakten. Brug en blød, fnugfri klud til dette. Denne kan eventuelt fugtes let. Undgå kontakt med elektriske komponenter og fugtighed. Lad apparatet tørre fuldstændig efter rengøringen, inden du tager det i brug igen. Anvend ikke aggressive rengøringsmidler.

Ibrugtagning

Inden apparatet tages i brug, bedes du venligst endnu engang kontrollere den korrekte montering af beskyttelsesgitteret. Hvis dette ikke er rigtigt monteret, er der fare for skader. Apparatet må generelt kun tages i brug i fuldstændig monteret tilstand. Tjek, at det tilsluttede kabel ikke er beskadiget. Anvend aldrig et apparat med beskadiget kabel. Dette indebærer risiko for elektriske stød. Stil apparatet opretstående og stabilt. Ved placeringen af ventilatoren skal du være opmærksom på, at gardiner eller andre genstande ikke forhindrer luftstrømmen. Sæt kontakten i en stikkontakt, som er forsvarlig og sikker.

Samling

1. Frontafskærmning
2. Klingedrejler
3. Ventilatorblad
4. Beskyttelsesramme
5. Møtrik
6. Bageste afskærmning
7. Ventilatorhovedmotor
8. Hovedets vinkelknop
9. Fleksibel slange
10. Indikator
11. Kontrolknapper
12. Tømmelskrue
13. Strømledning
14. Støtterør
15. Fod med dæksel
16. Ventilatorforstøver
17. Vandtank
18. Vandtanksdæksel
19. Forstøver
20. Forstøverkontrol
21. Bund
22. Underlagsskiver
23. Skrue

I) Bund

- a) Placer dækslet på foden.
- b) Tag de to støtterør, og fjern skrueene fra enderne. Sæt enderne på rørene ind i hullerne på dækslet.
- c) Fastgør rørene med underlagsskiver og skrue.

II) Ventilatorhoved / Indikator

- a) Løsn de to tommelskrue (12), som er placeret bag på indikatoren (10). Skru dem ikke fuldstændig løst, ellers falder de to møtrikker af!
- b) Lokalisér de to huller på indikatoren på de to støtterør (14), og skub ned til det stopper.
- c) Stram de to tommelskrue (12).

III) Ventilatorblad og sikkerhedsgitter

- a) Placér det bagerste sikkerhedsgitter (6) på ventilatorens hoved, og sørg for, at trådhåndtaget bag på gitteret er øverst.
- b) Skru plastikmøtrikken (5) på for at fastgøre det bagerste sikkerhedsgitter (6).
- c) Placér ventilatorbladet (3) på spindelmotoren.
- d) Fastgør bladet (3) på enden af spindelmotoren ved at stramme drejeren (2) med hånden imod urets retning. Spindelmotoren (2) fastgør sig selv, når motoren starter, så brug ikke tvang.
- e) Placér det forreste sikkerhedsgitter (1) på sin plads, og fastgør det ved at lukke beskyttelsesrammen (4). Skruen og møtrikken skal placeres i bunden af gitteret.

IV) FORSTØVERGENERATOR OG VANDTANK

- a) Placér forstøveren på foden, og sørg for, at den sidder korrekt på foden.
- b) Placér vandtanken oven på forstøvergeneratoren. Sæt dækslet på plads oven på vandtanken.
- c) Skub enden på den fleksible slange ind i hullet oven på vandtankens dæksel, og skub det så langt ind, som du kan. (Slangen må ikke knække).
- d) Skub den anden ende af slangen ind i ventilatorforstøveren, som er placeret på forsiden af ventilatorgitteret (Slangen må ikke knække).

V) SÅDAN FYLDES VANDTANKEN

Træk stikket ud af apparatet inden påfyldning og rengøring.

- a) Tag vandtanken, og vend den på hovedet.
- b) Løsn tankdækslet, og løft det op for at fjerne det, drej mod uret for at låse op.
- c) Fyld med friskt, rent vand.
- d) Sæt tankdækslet på igen, drej med uret for at låse. Vigtigt: Sørg for, at tankdækslet er drejet helt og låst på plads. DER MÅ IKKE tilsættes nogen form for tilsætninger til vandet. DER MÅ IKKE ændres på ventilen i tankdækslet.
- e) Placér vandtankens bagside oven på forstøveren. Bemærk: Bærehåndtaget på vandtanken er placeret på bagsiden.

Vedligeholdelse af vandtanken

Rengøring af vandtank (en gang om ugen). Træk ventilatorens stik ud af stikkontakten, inden du fjerner vandtanken. Hvis der er snavs i vandtanken, så rengør den med et rengøringsmiddel, og skyl efter med rent vand. Sørg for, at vandtanken er helt tør fra ydersiden, inden du sætter den på plads igen

Betjening

24. Drejeindikatorlys
25. Befugtningsindikatorlys
26. Strømindikatorlys
27. Indikatorlys for tidsindstilling
28. Indikatorlys for ventilatorhastighed
29. Indikatorlys for vindtilstand
30. Valg af funktion

Hvis indikatorlyset lyser, er ventilatoren i standbytilstand. Ventilatoren kan styres ved at bruge kontrolknapperne på ventilatoren eller fjernbetjeningen.

31. "OFF" Slå fra

32. "SPEED/ON" Slå den TIL, og vælg ventilatorhastighed. Ventilatoren husker arbejdstilstanden, inden den blev slukket sidst. (Tidsindstillinger vil ikke blive husket).

33. "MODE" Vælg ventilatorhastighed, såsom normal / naturlig / sove

a) Normal vind: Enheden vil fungere ved hastighederne lav - middel - høj.

b) Naturlig vind: Enheden vil fungere under uregelmæssig status i henhold til det forudindstillede program. Følgende ventilatorhastigheder kan vælges: lav - middel - høj. Vinden er mere behagelig og mild i naturlig tilstand.

c) Vind til at sove: følgende ventilatorhastigheder kan vælges: lav - middel - høj. Motoren kontrolleres af et computerprogram.

(1) Indstillet til høj hastighed: Enheden vil køre en halv time med naturlig høj hastighed, derefter skifter den til naturlig middel hastighed i en halv time og derefter til naturlig lav. Bibehold denne tilstand indtil slukning.

(2) Indstillet til middel hastighed: Enheden vil køre i en halv time med naturlig middel hastighed. Derefter vil den skifte til naturlig lav. Bibehold denne tilstand indtil slukning.

(3) Indstillet til lav hastighed: enheden vil køre på naturlig lav hastighed i et forudindstillet stykke tid, eller indtil den slukkes.

34. "TIMER" Indstilling af funktionstid. Tiden kan indstilles til 0,5H - 1H - 1,5H - 2H - 2,5H - 3H - 3,5H - 4H - 4,5H - 5H - 5,5H - 6H - 6,5H - 7H - 7,5H. Indikatorlyset angiver den tid, der er tilbage.

35. "SWING" Når ventilatoren er i brug, er det muligt at bruge den automatiske drejning.

36. "MIST" Knappen kontrollerer befugteren. Det er muligt at bruge den uafhængigt af ventilatorens drift.

Tekniske oplysninger

Strømforbrug: 75 W (45 W / 30W)

Nytteværdi : 0,59 (m³/min)/W

Lydeffektniveau for ventilator : 51,4 // 55,5 // 61,1 dB(A)

Maks. volumenstrøm: 44,53 m³/min

Strømforbrug i standby: 0,3 W

Maks. Lufthastighed: 1,97 // 2,13 // 2,3 m/s

Viften har følgende funksjoner så lenge de vises på tegningen:

Produktet får ikke avhendes med husholdningssøppelet. Produktet må leveres inn på slutten av levetiden på et resirkuleringssted som tar imot elektriske og elektroniske apparater. Dette gjelder også for ev. batterier som er inkludert i apparatet. Spør din ansvarlige kommunale forvaltning.



Apparatet egner seg kun til bruk i tørre, innendørs omgivelser.



Apparatet har en kontakt med sikringsskilleklemme



Apparatet har en kontakt uten sikringsskilleklemme



Apparatet er designet for bruk med lav, beskyttet spenning eller trygg lav spenning.



Apparatet har 2 ulike nivåer.



Apparatet har 3 ulike nivåer.



Apparatet har en vanntank for å fukte luften i rommet.



Apparatet har en berøringsskjerm som enkelt lar deg velge en annen innstilling.



Apparatet har en timer-funksjon



Apparatet er utstyrt med en bølgefunksjon som lar viften lage en bølgebevegelse samtidig som den ventilerer.



Viften kan bøyes litt.



Apparatet har en luftfukterfunksjon som bidrar til en ytterligere nedkjølende effekt.

Sikkerhetsinformasjon

Apparatet kan brukes av barn fra 8 år og oppover, og av personer med reduserte fysiske, sanse- eller mentale evner eller med manglende erfaring og/eller kunnskap hvis de har vært under oppsyn eller fått instruksjoner for bruk av apparatet og har forstått farene forbundet med det. Barn må ikke leke med apparatet. Rengjøring og vedlikehold skal ikke utføres av barn med mindre de er under oppsyn.

Plasser apparatet sikkert og med en passende avstand til varmekilder som ovner.

Ikke bruk apparatet med fuktige eller våte hender

Koble aldri stikkkontakten fra støpselet ved å dra i strømledningen.

Ikke stikk gjenstander eller fingre gjennom beskyttelsesskjermene.

Ikke plasser gjenstander, som klær, på apparatet.

Vær forsiktig med langt hår. Dette kan suges inn av luftstrømmen. Hold tilstrekkelig avstand.

Behold alle sikkerhetsinstruksjoner og instruksjoner for fremtidig bruk.

Vedlikehold

Rengjør apparatet kun når det er avslått og med stikkontakten trukket ut. Bruk en myk, lofri klut. Denne kan fuktes lett ved behov. Unngå kontakt med elektriske komponenter og fukt. La apparatet tørke helt etter rengjøring før du bruker det igjen. Ikke bruk aggressive rengjøringsmaterialer.

Igangkjøring

Før du starter, vennligst sjekk riktig plassering av beskyttelsesskjermene igjen, det er fare for skade hvis de ikke er riktig festet. Apparatet kan generelt bare brukes når det er helt montert. Sørg for at tilkoblet strømledning ikke er skadet. Bruk aldri et apparat med skadet strømledning. Det er fare for elektrisk støt. Plasser apparatet loddrett og stabilt. Når du plasserer viften må du passe på at gardiner eller andre gjenstander ikke hindrer luftstrømmen. Sett inn strømkontakten i et riktig sikret støpsel.

Montering

1. Fremre skjerm
2. Bladspinner
3. Vifteblad
4. Skjermramme
5. Mutter
6. Bakre skjerm
7. Viftehodemotor
8. Knapp for hodevinkel
9. Fleksibel slange
10. Indikator
11. Kontrollknapper
12. Tommelskruer
13. Strømledning
14. Støtteslanger
15. Base med deksel
16. Tåkeventil
17. Vanntank
18. Deksel for vanntank
19. Forstøver
20. Tåkekontroller
21. Base
22. Skiver
23. Skruer

I) Base

- a) Plasser dekselet på basen.
- b) Fjern skruene fra endene av de to støtteslangene. Før de to slangeendene inn i hullene på dekselet.
- c) Fest slangene med skive og skruer.

II) Viftehode / Indikator

- a) Løsne de to tommelskruene (12) bak på indikatoren (10). Ikke skru helt ut, ellers vil de to mutrene falle av!
- b) Før de to hullene på indikatoren på de to støtteslangene (14), og trykk ned til den stopper.
- c) Stram de to tommelskruene (12).

III) Vifteblad og sikkerhetsskjerm

- a) Plasser den bakre skjermen (6) på viftehodet, sikre at wire-håndtaket bak på skjermen er på toppen.
- b) Skru plastmutteren (5) fast for å sikre den bakre skjermen (6).
- c) Plasser viftebladet (3) på motorspindelen.
- d) Fest bladet (3) ved å håndstramme spinneren (2) mot urviseren på enden av motorspindelen. Spinneren (2) er selvstrammende når motoren starter, så ikke bruk makt.
- e) Plasser den fremre skjermen (1) i posisjon og sikre den ved å lukke skjermrammen (4). Skruen og mutteren bør plasseres på bunnen av skjermen.

IV) TÅKEGENERATOR OG VANNTANK

- a) Plasser forstøveren på basen, sikre at den sitter korrekt på basen.
- b) Plasser vanntanken på topp av tåkegeneratoren. Fest dekselet til toppen av vanntanken.
- c) Dytt enden av den fleksible slangen inn i hullet på toppen av vanntankens deksel, og dytt den inn så langt du kan. (Ikke knekk slangen).
- d) Dytt den andre enden av slangen på tåkeventilen plassert foran på vifteristen (ikke knekk slangen).

V) FYLING AV VANNTANKEN

Koble apparatet fra strøm før fylling og rengjøring.

- a) Snu vanntanken opp-ned.
- b) Skru løs fyllehetten og løft den opp for å fjerne den, vri mot urviseren for å låse opp.
- c) Fyll med friskt, rent vann.
- d) Sett på plass fyllehetten og vri med urviseren for å låse. Viktig: Sikre at tankhetten er helt rotert og låst på plass. IKKE ha noen tilsetningsstoffer i vannet. IKKE tukle med ventilen i fyllehetten.
- e) Sett vanntanken tilbake på topp av forstøveren. Merk: Vanntankens bærehåndtak er plassert på baksiden.

Vedlikehold av vanntank

Rengjøring av vanntank (en gang i uken). Koble fra viften før demontering av vanntanken. Hvis det er skitt i vanntanken, må den rengjøres med vaskemiddel og spyles med rent vann. Sikre at vanntanken er helt tørr på utsiden før den monteres igjen

Drift

24. Svingindikatorlys
25. Indikatorlys for luktfukter
26. Strømindikatorlys
27. Timerindikatorlys
28. Indikatorlys for luftstrømhastighet
29. Indikatorlys for vindmodus
30. Funksjonsvalgområde

Hvis indikatorlyset tenner og viften er i standby-modus, kan den kontrolleres med kontrollknappene på viftepanelet eller fjernkontrollen.

31. "OFF" Skru av

32. "SPEED/ON" Slå PÅ og velg viftehastighet. Viften husker arbeidsmodus den var i før den ble slått av. (Timer vil ikke huskes).

33. "MODE" Velg luftstrøm, som Normal/Natur/Sove

a) Normal vind: Enheten vil fungere ved lav-middels-høy hastighet.

b) Naturlig vind: Enheten vil fungere uregelmessig i henhold til forhåndsinnstilt program, luftstrømhastighet kan velges til lav-middels-høy. Vinden er mer komfortabel og mild i naturmodus.

c) Sovevind: luftstrømhastighet kan velges lav-middels-høy, motor kontrolleres av dataprogram.

(1) Satt til Høy - Hastighet: Enheten vil gå i en halv time ved Natur høy hastighet, over til Natur middels i en halv time, og så til Natur lav. Denne modusen varer til enheten slås av.

(2) Innstilling til middels: Enheten vil arbeide i en halv time ved Natur middels hastighet. Deretter går den til Natur lav. Denne modusen varer til enheten slås av.

(3) Innstilling til lav, enheten vil arbeide ved Natur lav hastighet for en forhåndsinnstilt periode, eller til den slås av.

34. "TIMER" Angi arbeidstid, valgene er 0,5H, 1H, 1,5H, 2H, 2,5H, 3H, 3,5H, 4H, 4,5H, 5H, 5,5H, 6H, 6,5H, 7H, 7,5H. Indikatorlyset viser gjenværende driftstid

35. "SWING" Når viften går kan automatisk sving aktiveres.

36. "MIST" Knappen kontrollerer luftfukteren. Denne kan brukes uavhengig av viftedrift.

Teknisk informasjon

Nominell effekt: 75 W (45 W / 30W)

Serviceverdi: 0,59 (m³/min)/W













Effektnivå viftelyd: 51,4 // 55,5 // 61,1 dB(A)

Mak. Luftstrøm fra vifte: 44,53 m³/min

Strømforbruk i standby-modus: 0,3 W

Maks. lufthastighet: 1,97 // 2,13 // 2,3 m/s

Ventilatoram ir šādas funkcijas, ja tās ir parādītas shematiskajā zīmējumā:

-  Ražojumu nedrīkst utilizēt kopā ar sadzīves atkritumiem. Tā vietā ražojums darbmūža beigās jānogādā elektrisko un elektronisko ierīču pārstrādes pieņemšanas punktā. Tas attiecas arī uz šajā gadījumā piegādes komplektācijā esošajām baterijām vai akumulatoriem. Lūdzu, jautājiet par šādu punktu jūsu atbildīgajā komunālajā pārvaldē.
-  Ierīce ir piemērota lietošanai tikai sausās telpās.
-  Ierīce ir aprīkota ar kontaktdakšu ar aizsargājošu vada savienojumu
-  Ierīce ir aprīkota ar kontaktdakšu bez aizsargājoša vada savienojuma
-  Ierīce ir paredzēta darbam ar īpaši zemu drošības spriegumu vai īpaši zemu aizsardzības spriegumu.
-  Ierīcei ir 2 dažādi jaudas līmeņi.
-  Ierīcei ir 3 dažādi jaudas līmeņi.
-  Ierīcei ir ūdens tvertne telpas gaisa mitrināšanai.
-  Ierīce ir aprīkota ar skārienekrānu, kas ļauj ērti izvēlēties dažādus iestatījumus.
-  Ierīcei ir taimera funkcija
-  Ierīcei ir svārstību funkcija, kas ļauj ventilatora kustībai veikt vienlaicīgu ventilāciju.
-  Ventilatora galvu var nedaudz noliekt.
-  Ierīcei ir telpas mitrināšanas funkcija, kas veicina papildu dzesēšanas efektu.

Drošības norādījumi

Ierīci drīkst lietot bērni no 8 gadu vecuma vai cilvēki ar samazinātām fiziskām, maņu vai garīgām spējām vai pieredzes un/vai zināšanu trūkumu, ja viņi ir uzraudzīti vai instruēti par ierīces lietošanu un ir izpratuši no tās izrietošos apdraudējumus. Bērniem nav atļauts spēlēties ar ierīci. Tīrīšanu un lietotāja apkopi bērni nedrīkst veikt bez uzraudzības.

Glabājiet ierīci stabilu un prom no siltuma avotiem, piemēram, atvērtas krāsns.

Neieslēdziet un nedarbiniet ierīci ar mitrām vai slapjām rokām

Nekad neatvienojiet strāvas spraudni no kontaktligzdas, velkot aiz strāvas vada.

Neievietojiet priekšmetus vai pirkstus caur aizsargrežģi.

Nenovietojiet priekšmetus, piemēram, apģērba gabalu uz ierīces.

Uzmanību no gariem matiem. Tos var iesūkt gaisa plūsma. Ievērojiet pietiekamu attālumu.

Saglabājiet visus drošības norādījumus un instrukciju uzziņai nākotnē.

Aprūpe

Ierīci tīriet tikai tad, kad tā ir izslēgta, ar atvienotu strāvas spraudni. Šim nolūkam izmantojiet mīkstu drāniņu bez plūksnām. Ja nepieciešams, to var nedaudz samitrināt. Izvairieties no saskares ar elektriskām sastāvdaļām un mitruma. Pirms tīrīšanas, pirms to atkal sākat lietot, ļaujiet tai pilnībā nožūt. Nelietojiet agresīvus tīrīšanas līdzekļus.

Nodošana ekspluatācijā

Pirms nodošanas ekspluatācijā, lūdzu, vēlreiz pārbaudiet, vai aizsardzības režģis ir pareizi uzstādīts. Ja tas nav pareizi uzstādīts, pastāv traumas risks. Parasti ierīci var darbināt tikai tad, kad tā ir pilnībā samontēta. Pārliedzieties, vai pievienotais kabelis nav bojāts. Nekad nedarbiniet ierīci ar bojātu kabeli. Pastāv elektriskās strāvas trieciena risks. Novietojiet ierīci vertikāli un stabili. Novietojot ventilatoru, pārliedzieties, vai aizkari vai citi priekšmeti netraucē gaisa plūsmu. Pievienojiet strāvas kontaktdakšu pareizi nodrošinātai elektrības kontaktligzdai.

Salikšana

1. Priekšējais aizsargs
2. Lāpstiņu griezumulis
3. Ventilatora spārni
4. Aizsargs
5. Uzgrieznis
6. Aizmugures aizsargs
7. Ventilatora galvas motors
8. Galvas leņķa svira
9. Elastīga caurule
10. Indikators
11. Vadības pogas
12. Bultskrūves
13. Strāvas vads
14. Atbalsta caurules
15. Pamatne ar pārsegu
16. Miglas ventilācijas atvere
17. Ūdens tvertne
18. Ūdens tvertnes pārsegs
19. Smidzinātājs
20. Miglas regulators
21. Pamatne
22. Paplāksnes
23. Skrūves

I) Pamatne

- a) Novietojiet pārsegu uz pamatnes.
- b) Paņemiet divas atbalsta caurules un izņemiet skrūves no to galiem. Ievietojiet abu cauruļu galus pamatnē esošajos caurumos.
- c) Nostipriniet caurules ar paplāksni un skrūvēm.

II) Ventilatora galva / Indikators

- a) Atlaidiet divas bultskrūves (12), kas atrodas indikatora (10) aizmugurē. Neatskrūvējiet pilnībā, citādi nokritīs divi uzgriežņi!
- b) Uzlieciet abus indikatorā esošos caurumus uz abām atbalsta caurulēm (14) un spiediet uz leju, kamēr apstājas.
- c) Pievelciet abas bultskrūves (12).

III) Ventilatora lāpstiņas un drošības aizsargs

- a) Uzlieciet aizmugurējo aizsargu (6) uz ventilatora galvas tā, lai aizsarga aizmugurē esošais stieples rokturis atrastos augšā.
- b) Uzskrūvējiet plastmasas uzgriezni (5), lai nostiprinātu aizmugurējo aizsargu (6).
- c) Uzlieciet ventilatora lāpstiņas (3) uz motora vārpstas.
- d) Nostipriniet lāpstiņas (3) uz motora vārpstas gala, ar roku pievelkot griezuli (2) pretēji pulksteņa rādītāja kustības virzienam. Kad tiek ieslēgts motors, griezulis (2) pievelkas pats, tāpēc nedariet to ar spēku.
- e) Novietojiet priekšējo aizsargu (1) paredzētajā vietā un nostipriniet to, aizverot aizsarga rāmi (4). Skrūvi un uzgriezni jānovieto aizsarga apakšā.

IV) MIGLAS ĢENERATORS UN ŪDENS TVERTNE

- a) Novietojiet smidzinātāju uz pamatnes, nodrošinot tā pareizu uzsēdināšanu.
- b) Uzlieciet ūdens tvertni uz miglas ģenerators. Uzlieciet pārsegu uz ūdens tvertnes.
- c) Iespiediet elastīgās caurules galu ūdens tvertnes pārsega augšā esošajā caurumā tik dziļi, cik varat. (Nesalociet cauruli).
- d) Iespiediet caurules otru galu ventilatora tīkla priekšā esošajā miglas ventilācijas atverē (Nesalociet cauruli).

V) ŪDENS TVERTNES PIEPILDĪŠANA

Pirms piepildīšanas un tīrīšanas atvienojiet ierīci no strāvas.

- a) Paņemiet ūdens tvertni un apgrieziet to otrādi.
- b) Atskrūvējiet uzpildīšanas korķi un, lai izņemtu, paceliet to uz augšu un pagrieziet pretēji pulksteņa rādītāja kustības virzienam.
- c) Piepildiet ar svaigu, tīru ūdeni.
- d) Uzlieciet korķi atpakaļ un pagrieziet pulksteņa rādītāja kustības virzienā, lai noslēgtu. Svarīgi: Raugieties, lai tvertnes korķis tiktu pilnībā pagriezts un nostiprināts paredzētajā vietā. NEPIEVIENOJIET ūdenim nekādas piedevas. NEAIZTIECIET uzpildes korķi esošo vārstu.
- e) Uzlieciet ūdens tvertni atpakaļ uz smidzinātāja. Piezīme: Ūdens tvertnes pārnēsāšanas rokturis tiek novietots aizmugurē.

Ūdens tvertnes apkope

Ūdens tvertnes tīrīšana (reizi nedēļā). Pirms ūdens tvertnes izjaukšanas atvienojiet ventilatoru no strāvas. Ja ūdens tvertnē ir netīrumi, iztīriet to ar tīrīšanas līdzekli un izskalojiet ar tīru ūdeni. Pirms novietošanas atpakaļ pārliedziniet, ka ūdens tvertne ir pilnībā sausa no ārpuses.

Darbība

24. Šūpošanās indikatora lampiņa
25. Mitrinātāja indikatora lampiņa
26. Strāvas indikatora lampiņa
27. Taimera indikatora lampiņa
28. Gaisa plūsmas ātruma indikatora lampiņa
29. Vēja režīma indikatora lampiņa
30. Funkcijas izvēles zona

Ja indikatora lampiņa iedegusies, ventilators atrodas gaidīšanas režīmā un ir iespējams vadīt ventilatoru ar vadības pogām, kas atrodas uz ventilatora paneļa, vai tālvadības pulti.

31. "OFF" Išjungimas (OFF)

32. "SPEED/ON" Iesniedziet ON un izvēlieties ventilatora ātrumu. Ventilators atcecas darba režīmu, kāds bijis pirms izslēgšanas. (Taimera iestatījums atmiņā nepaliek).

33. "MODE" Izvēlieties gaisa plūsmu, piemēram, Normāla / Dabiska / Miega

a) Normāls vējš: Ierīce darbosies mazā-vidējā-lielā ātrumā.

b) Dabisks vējš: Ierīce darbosies neregulāri, atbilstoši iepriekš iestatītai programmai, gaisa plūsmu var izvēlēties mazu-vidēju-lielu. Dabiskajā režīmā vējš ir komfortablāks un mērenāks.

c) Gulēšanas vējš: gaisa plūsmas ātrumu var izvēlēties mazu-vidēju-lielu. Motoru vada datorprogramma.

(1) Iestatījums uz lielu ātrumu: Ierīce pusstundu darbosies dabiskajā lielajā ātrumā, tad uz pusstundu pārslēgsies uz dabisko vidējo, un tad uz dabisko mazo ātrumu. Saglabājiet šo režīmu, kamēr izslēdzas.

(2) Iestatījums uz vidējo ātrumu: Ierīce pusstundu darbosies dabiskajā vidējā ātrumā. Tad pārslēgsies uz dabisko mazo ātrumu. Saglabājiet šo režīmu, kamēr izslēdzas.

(3) Iestatot uz mazo ātrumu, Ierīce darbosies dabiskajā mazajā ātrumā iepriekš iestatīto laiku vai kamēr tiks izslēgta.

34. "TIMER" Darbošanās laika iestatīšana, Taimeris ir iestatīts uz 0,5H, 1H, 1,5H, 2H, 2,5H, 3H, 3,5H, 4H, 4,5H, 5H, 5,5H, 6H, 6,5H, 7H, 7,5H. Indikatora lampiņa rāda atlikušo darbības laiku.

35. "SWING" Ventilatora darbošanās laikā ir iespējams ieslēgt automātisko šūpošanos.

36. "MIST" Poga kontrolē mitrinātāju. To iespējams izmantot neatkarīgi no ventilatora darbības.

Tehniskā informācija

Nominālā jauda: 75 W (45 W / 30W)

Kaļpošanas vērtība: 0,59 (m³/min)/W













Ventilatora skaņas līmenis: 51,4 // 55,5 // 61,1 dB(A)

Maksimālās ventilatora plūsmas lielums: 44,53 m³/min

Strāvas patēriņš gaidīšanas režīmā: 0,3 W

Maksimālais gaisa ātrums: 1,97 // 2,13 // 2,3 m/s

Ventilator ima sledeća svojstva, pod uvetom da su ista prikazane na šematskom crtežu:

-  Proizvod ne sme da se odlaže u kućnom otpadu. Umesto toga, proizvod mora da se na kraju svog životnog veka preda na reciklažu električnih i elektroničkih uređaja. Ovo vredi i za baterije ili akumulatore koji mogu da budu uključeni u obim isporuke. Molimo da se u vezi ovoga raspitate kod Vaše odgovorne komunalne službe.
-  Aparat je pogodan za korišćenje samo u suvim zatvorenim prostorijama.
-  Aparat je opremljen utikačem s uzemljenim priključkom
-  Aparat je opremljen utikačem bez uzemljenog priključka
-  Aparat je napravljen za rad sa zaštitnim malim naponom, odnosno bebednosnim malim naponom.
-  Aparat ima 2 različita nivoa snage.
-  Aparat ima 3 različita nivoa snage.
-  Aparat ima posudu za vodu radi vlaženja vazduha u prostoriji.
-  Aparat je opremljen ekranom osetljivim na dodir koji omogućava udoban izbor različitih podešavanja.
-  Aparat ima funkciju brojača vremena
-  Uređaj ima oscilacijsku funkciju, koja omogućava zakretanje ventilatora uz istovremenu ventilaciju.
-  Glava ventilatora može se u ograničenoj meri nagnuti.
-  Aparat ima funkciju vlaženja prostorije, što doprinosi dodatnom efektu hlađenja.

Bezbednosna uputstva

Aparat mogu da koriste deca od 8 godina, kao i osobe sa smanjenim fizičkim, čulnim ili mentalnim sposobnostima ili nedostatkom iskustva i / ili znanja, ako su pod nadzorom ili su obučene za korišćenje aparata i ako su razumele opasnosti koje iz njega proizlaze.

Deca se ne smeju igrati s aparatom. Čišćenje i korisničko održavanje deca ne smeju provoditi bez nadzora.

Aparat postavite stabilno i na odgovarajućoj udaljenosti od izvora toplote, kao npr. peći.

Ne uključujte i ne koristite aparat vlažnim ili mokrim rukama

Nikada ne isključujte utikač za struju iz utičnice povlačenjem kabla za struju.

Ne provlačite nikakve predmete ili prste kroz zaštitnu rešetku.

Ne stavljajte nikakve predmete, kao npr. odevne predmete, na aparat.

Budite oprezni s dugom kosom. Strujanjem vazduha ona se može usisati. Držite dovoljnu udaljenost.

Sačuvajte sve bezbednosna uputstva i instrukcije za ubuduće.

Održavanje

Čistite aparat samo kada je u isključenom stanju s izvučenim utikačem za struju. U tu svrhu koristite nežnu krpu koja ne ostavlja dlačice. Po potrebi, ista se može blago navlažiti. Izbegavajte kontakt s električnim delovima i vlagom. Neka se aparat potpuno osuši nakon čišćenja, pre nego što ga ponovo pustite u rad. Ne koristite agresivna sredstva za čišćenje.

Puštanje u rad

Pre puštanja u rad još jednom proverite ispravnost sastavljanja zaštitnih rešetki. Postoji opasnost od povreda, ako iste nisu pravilno postavljene. Aparat sme da se uključi samo kada je potpuno sastavljen.

Proverite da li je priključen kabal oštećen. Nikada ne uključujte aparat s neispravnim dovodom struje. Postoji opasnost od strujnog udara.

Postavite uređaj uspravno i stabilno. Pri postavljanju ventilatora pazite da zavese ili drugi predmeti ne ometaju strujanje vazduha. Uključite utikač za struju u ispravno obezbeđenu utičnicu za struju.

Montaža

1. Prednji štitnik
2. Poklopac elise lopatica
3. Oštrica ventilatora
4. Zaštitni okvir
5. Matica
6. Zadnji štitnik
7. Motor glave ventilatora
8. Dugme glave pod uglom
9. Fleksibilno crevo
10. Indikator
11. Kontrolni tasteri
12. Palčani vijci
13. Napojni kabl
14. Potporne cevi
15. Baza sa poklopcem
16. Otvor za vodenu izmaglicu
17. Rezervoar za vodu
18. Poklopac rezervoara za vodu
19. Raspršivač
20. Regulator vodene izmaglice
21. Osnova
22. Podloške
23. Vijci

I) Osnova

- a) Poklopac postavite na bazu.
- b) Uzmite dve potporne cevi i uklonite vijke sa krajeva. Dva kraja cevi ubacite u rupice poklopca.
- c) Učvrstite cevi podloškom i vijcima.

II) Glava ventilatora / Indikator

- a) Otpustite dva palčana vijka (12) koja se nalaze na stražnjoj strani indikatora (10). Nemojte odvijati u potpunosti, u suprotnom će dve matice da spadnu!
- b) Pronađite dve rupe indikatora na dve potporne cevi (14) i gurnite prema dole dok se ne zaustavi.
- c) Zategnite dva palčana vijka(12).

III) Lopatica ventilatora i bezbednosna zaštita

- a) Postavite stražnji štitnik (6) na glavu ventilatora, obezbeđujući da se drška žice na stražnjoj strani štitnika nalazi na vrhu.
- b) Zavrnite plastičnu maticu (5) da biste učvrstili stražnji štitnik (6).
- c) Postavite lopaticu ventilatora (3) na osovinu motora.
- d) Učvrstite lopaticu (3) tako da ručno pritegnete poklopac elise (2) suprotno smeru kazaljke na satu na kraju osovine motora. Poklopac elise (2) se samostalno zateže kada se motor pokrene, pa nemojte previše stezati.
- e) Postavite prednji štitnik (1) na mesto i učvrstite ga zatvaranjem zaštitnog okvira (4). Vijak i matica trebaju biti postavljeni na dno štitnika.

IV) GENERATOR VODENE IZMAGLICE I REZERVOAR ZA VODU

- a) Postavite raspršivač na bazu i pobrinite se da je pravilno postavljen na bazu.
- b) Stavite rezervoar za vodu na vrh generatora za vodenu izmaglicu. Pričvrstite poklopac na vrh rezervoara za vodu.
- c) Gurnite kraj fleksibilnog creva u otvor na vrhu poklopca rezervoara za vodu i gurnite ga što dalje možete. (Nemojte savijati crevo).
- d) Drugi kraj creva gurnite do otvora za vodenu izmaglicu koji se nalazi na prednjoj strani rešetke ventilatora (Nemojte savijati crevo).

V) PUNJENJE REZERVOARA ZA VODU

Pre punjenja i čišćenja isključite uređaj iz napajanja.

- a) Uzmite rezervoar za vodu i okrenite ga naopako.
- b) Odvijte poklopac rezervoara za punjenje i podignite ga da biste ga uklonili, okrenite u smeru suprotnom od kazaljke na satu kako biste ga otključali.
- c) Napunite svežom čistom vodom.
- d) Vratite poklopac za punjenje i okrenite u smeru kazaljke na satu da se zaključa. Važno: Uverite se da poklopac rezervoara bude u potpunosti okrenut i zaključan na svom mestu. NEMOJTE dodavati nikakve aditive u vodu. NEMOJTE čačkati ventil u poklopcu rezervoara.
- e) Vratite rezervoar za vodu na vrh raspršivača. Napomena: Ručka nosača na rezervoara za vodu se nalazi na stražnjoj strani.

Održavanje rezervoara za vodu

Čišćenje rezervoara za vodu (jednom nedeljno). Isključite ventilator pre demontaže rezervoara za vodu. Ako u rezervoaru za vodu ima prljavštine, očistite ga deterdžentom i isperite čistom vodom. Pre ponovne instalacije proverite da li je rezervoar za vodu potpuno suv sa spoljne strane

Rad

24. Indikatorska lampica oscilovanja
25. Indikatorska lampica ovlaživača
26. Indikatorska lampica napajanja
27. Indikatorska lampica tajmera
28. Indikatorska lampica brzine protoka zraka
29. Indikatorska lampica režima duvanja
30. Područje izbora funkcije

Ako indikatorna lampica svetli, ventilator je u stanju pripravnosti, moguće je upravljati ventilatorom kontrolnim tasterima na ploči ventilatora ili daljinskom upravljaču.

31. "OFF" Isključivanje

32. "SPEED/ON" UKLJUČITE i izaberite brzinu ventilatora. Ventilator pamti režim rada pre isključivanja. (Tajmer se neće zapamtiti).

33. "MODE" Odaberite protok zraka, kao što je Normalno / Prirodno / Spavanje

a) Normalno duvanje: Jedinica će raditi na niskoj-srednjoj-visokoj brzini.

b) Prirodno duvanje: Jedinica će raditi u nepravilnom statusu prema unapred postavljenom programu, brzina protoka zraka koja se može odabrati je niska-srednja-visoka. Duvanje je ugodnije i blaže u prirodnom režimu.

c) Duvanje tokom spavanja: brzina protoka zraka koja se može odabrati je niska-srednja-visoka; motorom upravlja računarski program.

(1) Postavljanje na visoku brzinu: Jedinica će raditi pola sata visokom brzinom u prirodnom režimu, pola sata se prebaciti na srednju brzinu u prirodnom režimu i prebaciće se u nisku brzinu u prirodnom režimu. Zadržite ovaj režim dok se ne isključi.

(2) Postavljanje srednje vrednosti: Jedinica će raditi pola sata srednjom brzinom u prirodnom režimu. Zatim će se prebaciti u nisku brzinu u prirodnom režimu. Zadržite ovaj režim dok se ne isključi.

(3) Postavljanje niske vrednosti, jedinica će raditi niskom brzinom u prirodnom režimu za unapred postavljeno vreme ili dok se ne isključi.

34. "TIMER" Postavljanje vremena rada, tajmer je 0,5H, 1H, 1,5H, 2H, 2,5H, 3H, 3,5H, 4H, 4,5H, 5H, 5,5H, 6H, 6,5H, 7H, 7,5H.

Indikatorna lampica pokazuje vreme preostalo za rad

35. "SWING" Kad ventilator radi, moguće je aktivirati automatsko oscilovanje.

36. "MIST" Taster upravlja ovlaživačem. Moguće ga je koristiti nezavisno od rada ventilatora.

Tehničke informacije

Jačina struje: 75 W (45 W / 30W)

Radna vrednost: 0,59 (m³/min)/W

Nivo jačine zvuka ventilatora: 51,4 // 55,5 // 61,1 dB(A)

Maks. protok vazduha u ventilatoru: 44,53 m³/min

Potrošnja struje u režimu pripravnosti: 0,3 W

Maks. brzina vazduha: 1,97 // 2,13 // 2,3 m/s